

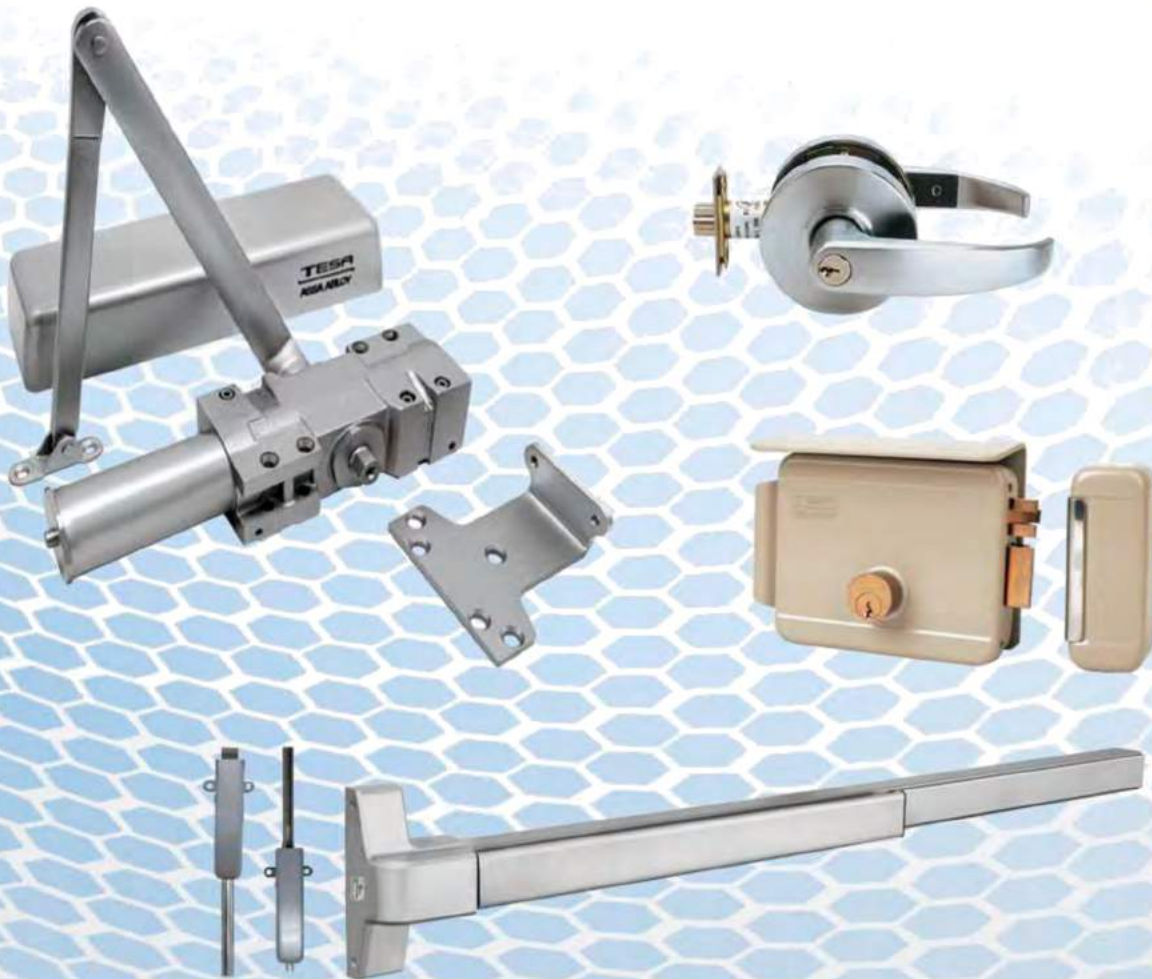

HEAVY DUTY

Opciones de seguridad y apertura de puertas
aplicadas a soluciones comerciales y de uso rudo



Cerraduras de uso comercial

Diseñadas para su uso en lugares de alto tráfico

Material de Fabricación

Latón en escudos, aleación de aluminio y zinc en manijas

Mecanismo

3500 cuadradillo reforzado, gran resistencia, para puertas de madera y metal de 35-45mm de espesor

Funciones

Entrada principal, recámara y baño

Certificación

ANSI A.156.2 cerraduras normadas y probadas de acuerdo a los parámetros establecidos

Picaporte

Longitud de 60 mm de línea y disponible a 70 mm sobre pedido

Cilindro

Disponible sin cilindro y con T5

Tipo Llave

Dentada de latón niquelado (T5)

Nivel de Seguridad

Básica en T5

Adaptaciones

Posibilidad de amaestramiento, igualamiento y adaptación a cilindro maestro de obra

Compatibilidad de uso

Cerrojo llave - llave o llave - mariposa
Accesorios como placas y escudos decorativos

Cerraduras de uso Industrial, Institucional

Mayor durabilidad y desempeño

Material de Fabricación

Latón en escudos, aleación de aluminio y zinc en manijas

Mecanismo

Cilí ndrico/Con salida Antipánico

Funciones

Entrada principal, recámara, baño, paso, aula, dummy y usos múltiples

Certificación

ANSI A.156.2 cerraduras normadas y probadas de acuerdo a los parámetros establecidos

Picaporte

UL Resistente al fuego 180 minutos, 70mm y 60mm

Cilindro

SC1 y T60

Tipo Llave

Dentada de latón niquelado SC1

Nivel de Seguridad

Básica SC1 / T60* Eifel AS

Adaptaciones

Posibilidad de amaestramiento, igualamiento y adaptación a cilindro maestro de obra

Compatibilidad de uso

Cerrojo llave - llave o llave - mariposa
Accesorios como placas y escudos decorativos



* Solo ciertos modelos





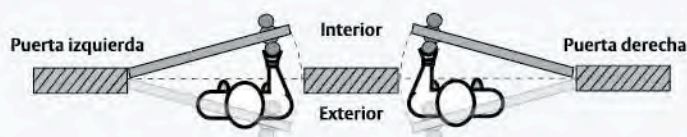



INDICACIÓN DE MANO DE LA CERRADURA

Para saber si su cerradura es derecha o izquierda, colóquese en el exterior, si las bisagras están del lado derecho la cerradura es derecha y si están del lado izquierdo, la cerradura es izquierda.

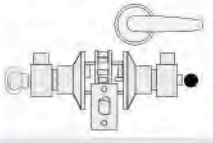

1	Certificaciones	ANSI A.156.2 cerraduras normadas y probadas de acuerdo a los parámetros establecidos
2	Grado 3	Garantizado mínimo 200,000 ciclos (aperturas)
3	Grado 2	Garantizado mínimo 400,000 ciclos (aperturas) en tubulares
4	Grado 1	Garantizado mínimo 1 millón ciclos (aperturas) en cilíndricas
5	Cilindros	T5 / SC1 y T60 de alta seguridad
6	Tpo de llaves	Dentada de latón niquelado (T5 / SC1). De puntos de latón niquelado (T60)
7	Adaptaciones	Posibilidad de amaestramiento, igualamiento y adaptación a cilindro maestro de obra
8	Abatimiento	Reversible para puertas derechas o izquierdas
9	Picaporte	Longitud de 60 mm de línea y disponible a 70 mm sobre pedido
10	Mecanismo	Tubular X3 cuadradillo reforzado, gran resistencia
11		Cilíndrica antipánico
12	Nivel de seguridad	Básica en T5 / SC1 y Alta seguridad en T60
13	Empaque	Empaque individual de cartón / Empaque visual individual

TUBULAR CILÍNDRICA

05 PASO	10 PASO	Ambas manijas siempre libres, las cuales al girar retraen el pestillo	
03 BAÑO o PRIVACIDAD	40 BAÑO o PRIVACIDAD	Al oprimir el botón de la manija interior, se fija la manija exterior. En caso de emergencia, para abrir bastará con introducir o girar en la manija exterior un desarmador o similar	
10 RECÁMARA	---	Al girar cualquiera de las dos manijas se retrae el pestillo. Al oprimir el botón de la manija interior, se fija la manija exterior. Al girar la manija interior o la llave, gira el botón para abrir	
---	53 USOS MÚLTIPLES	Al girar cualquiera de las dos manijas se retrae el pestillo. Al oprimir el botón de la manija interior, se fija la manija exterior. Al girar la manija interior o la llave, gira el botón automáticamente. Manija interior siempre libre	
12 ENTRADA PRINCIPAL	80 ENTRADA PRINCIPAL	Sólo se puede abrir desde el exterior con la llave. La manija interior siempre está libre para salida rápida	
DUMMY	170 DUMMY	Manija sin mecanismo, sólo decorativa	
11 AULA	70 AULA	Desde afuera con la llave puede cerrar o bloquear la manija, por dentro esta siempre libre la manija	
---	87 LLAVE-LLAVE	Al girar la manija exterior siempre está en posición de cerrado. La cerradura únicamente puede abrirse con la llave del exterior	

Barcelona

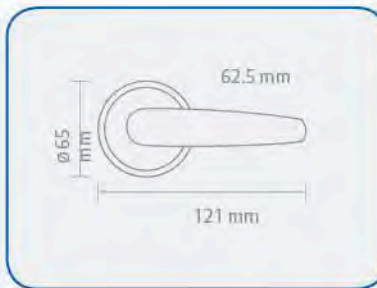

Acabados



Cerradura de Uso Residencial

Características



Certificaciones



Inventario disponible en los productos con ✓



FUNCIÓN	SEGURIDAD	TAMAÑO	LADO	CERTIFICACIÓN	ACABADO LATÓN ANTIGUO			ACABADO LATÓN PULIDO			ACABADO CROMO MATE			ACABADO NÍQUEL SATINADO		
					SKU	PRECIO	STOCK	SKU	PRECIO	STOCK	SKU	PRECIO	STOCK	SKU	PRECIO	STOCK
Entrada Principal	T5	60mm	Izquierdo	No aplica	85905	\$670	No aplica	87690	\$637	No aplica	85903	\$637	No aplica	87692	\$637	No aplica
	T5	60mm	Derecho	No aplica	85904	\$670	No aplica	87689	\$637	No aplica	85902	\$637	No aplica	87691	\$637	No aplica
Recámara	T5	60mm	No aplica	No aplica	85915	\$670	No aplica	85920	\$637	No aplica	85911	\$637	✓	85924	\$670	✓
Baño	No aplica	60mm	No aplica	No aplica	85883	\$608	No aplica	85886	\$579	No aplica	85881	\$579	✓	85888	\$608	✓

Cerradura de Uso Comercial

Características



Certificaciones



La función "Dummy" no cuenta con certificación UL

FUNCIÓN	SEGURIDAD	TAMAÑO	LADO	CERTIFICACIÓN	ACABADO LATÓN ANTIGUO		ACABADO LATÓN PULIDO		ACABADO CROMO MATE		ACABADO NÍQUEL SATINADO	
					SKU	PRECIO	SKU	PRECIO	SKU	PRECIO	SKU	PRECIO
Entrada Principal	T5	UL	No aplica	No aplica	86996	\$567	87918	\$584	87051	\$580	87046	\$585
Entrada	T5	UL	No aplica	No aplica	86995	\$601	87917	\$619	87050	\$616	87045	\$620
Aula	T5	UL	No aplica	No aplica	86998	\$570	87924	\$587	87089	\$585	87052	\$588
Baño	No aplica	No aplica	No aplica	No aplica	86994	\$486	87916	\$497	87049	\$501	87044	\$501
Paso	No aplica	No aplica	No aplica	No aplica	86993	\$428	87915	\$454	87048	\$443	87043	\$457
Dummy	No aplica	No aplica	No aplica	No aplica	86997	\$143	87919	\$148	No aplica	No aplica	No aplica	No aplica

Empaque Caja

Jerez

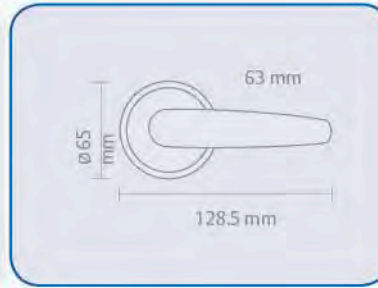

Cerradura de Uso Residencial

Características



Certificaciones



Inventario disponible en los productos con ✓

FUNCIÓN	SEGURIDAD	TAMANO	EMPAQUE	CICLOS DE APERTURA	ACABADO LATÓN ANTIGUO			ACABADO LATÓN PULIDO			ACABADO CROMO MATE			ACABADO NIQUEL SATINADO		
					SKU	PRECIO	STOCK	SKU	PRE-CIO	STOCK	SKU	PRECIO	SOTCK	SKU	PRECIO	STOCK
Entrada Principal	T5	60mm	Caja	Grado 2	87870	\$637	No aplica	87708	\$637	No aplica	87871	\$637	No aplica	86035	\$670	No aplica
	T5	60mm	Visual	Grado 2	87714	\$612	No aplica	87715	\$650	No aplica	87716	\$650	No aplica	87717	\$682	No aplica
Recámara	T5	60mm	Caja	Grado 2	86044	\$670	No aplica	86046	\$637	No aplica	86042	\$637	✓	86047	\$670	No aplica
	T5	60mm	Visual	Grado 2	86043	\$682	No aplica	86045	\$650	No aplica	86041	\$650	No aplica	87874	\$682	No aplica
Baño	No aplica	60mm	Caja	Grado 2	86015	\$608	No aplica	86017	\$579	No aplica	86013	\$579	✓	87707	\$608	No aplica
	No aplica	60mm	Visual	Grado 2	86014	\$620	No aplica	86016	\$591	No aplica	86012	\$591	No aplica	87713	\$620	No aplica
Recámara	T5	60mm	Caja	Grado 3	86053	\$530	✓	86051	\$530	No aplica	86055	\$530	✓	86057	\$530	✓
	T5	60mm	Visual	Grado 3	86054	\$544	No aplica	86052	\$544	No aplica	86056	\$544	No aplica	86058	\$544	No aplica
Baño	No aplica	No aplica	Caja	Grado 3	86024	\$488	No aplica	86022	\$488	No aplica	86026	\$488	✓	86028	\$488	✓
	No aplica	No aplica	Visual	Grado 3	86014	\$620	No aplica	86016	\$591	No aplica	86012	\$591	No aplica	87713	\$620	No aplica

Cerradura de Uso Comercial

Características



Certificaciones



La función "Dummy" no cuenta con certificación UL

FUNCIÓN	SEGURIDAD	CERTIFICACIÓN	CICLOS DE APERTURA	ACABADO LATÓN PULIDO		ACABADO CROMO MATE		ACABADO LATÓN PULIDO		ACABADO CROMO MATE	
				SKU	PRECIO	SKU	PRECIO	SKU	PRECIO	SKU	PRECIO
Entrada Principal	T5	UL	Grado 2	86990	\$596	87872	\$612	87040	\$610	87036	\$615
Entrada Principal / Recámara	T5	UL	Grado 2	86989	\$625	86363	\$640	87039	\$640	87035	\$641
Baño	No aplica	UL	Grado 2	86987	\$524	87201	\$532	87038	\$539	87034	\$536
Aula	T5	UL	Grado 2	86992	\$652	87873	\$637	87047	\$666	87041	\$671
Paso	No aplica	No aplica	Grado 2	86988	\$489	87203	\$489	87037	\$482	87033	\$490
Dummy	No aplica	No aplica	Grado 2	86991	\$157	88555	\$208	No aplica	No aplica	No aplica	No aplica

Toledo

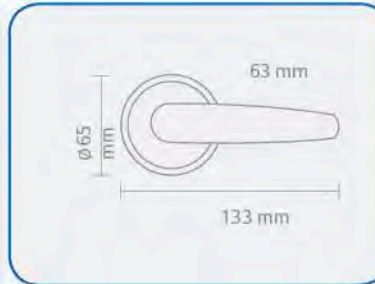

Acabados

- Níquel Satinado
- Cromo Mate
- Latón Pulido
- Latón Antiguo

Cerradura de Uso Residencial

Características



Certificaciones



Inventario disponible en los productos con ✓



FUNCIÓN	SEGURIDAD	ACABADO LATÓN ANTIGUO		ACABADO LATÓN PULIDO		ACABADO CROMO MATE			ACABADO NÍQUEL SATINADO		
		SKU	PRECIO	SKU	PRECIO	SKU	PRECIO	STOCK	SKU	PRECIO	STOCK
Entrada Principal	T5	87722	\$882	87723	\$840	87724	\$840	No aplica	87725	\$882	No aplica
Recámara	T5	86118	\$882	86120	\$840	86116	\$840	✓	86122	\$882	✓
Baño	No aplica	86107	\$760	86109	\$724	86105	\$724	No aplica	86111	\$760	No aplica

Cerradura de Uso Comercial

Características



Certificaciones



La función "Dummy" no cuenta con certificación UL

FUNCIÓN	SEGURIDAD / UL	ACABADO LATÓN PULIDO / 60MM		ACABADO CROMO MATE / 60MM			ACABADO LATÓN PULIDO / 70MM		ACABADO CROMO MATE / 70MM	
		SKU	PRECIO	SKU	PRECIO	ENTREGA	SKU	PRECIO	SKU	PRECIO
Entrada Principal	T5 / UL	87003	\$596	87850	\$608	No aplica	87174	\$604	87086	\$609
Recámara	T5 / UL	87002	\$618	No aplica	No aplica	No aplica	87126	\$633	No aplica	No aplica
Aula	T5 / UL	87005	\$ 645	86574	\$703	No aplica	84931	\$660	87175	\$704
Usos Múltiples	T5 / UL	No aplica	No aplica	87849	\$636	✓	No aplica	No aplica	87055	\$637
Baño	Sólo UL	87000	\$515	87848	\$529	No aplica	87125	\$530	87054	\$531
Paso	Sólo UL	86999	\$459	86315	\$486	No aplica	87099	\$474	87053	\$489
Dummy	No aplica	87004	\$158	86114	\$161	No aplica	No aplica	No aplica	No aplica	No aplica

PISA AC

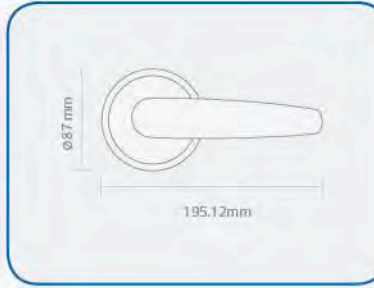

Cerradura de Uso Residencial

Características



backset
60 mm



cilindro maestro
de obra



No. de llaves



cerradura
reversible



llave de
dientes



400,000 ciclos

Certificaciones



La función "Dummy" no cuenta con certificación UL

Inventario disponible en los productos con ✓

FUNCIÓN	SEGURIDAD	ACABADO LATÓN PULIDO		ACABADO CROMO MATE		
		SKU	PRECIO	SKU	PRECIO	STOCK
Entrada Principal	T5	87530	\$1,219	87529	\$1,219	No aplica
Entrada Principal	T5	87003	\$596	87850	\$608	No aplica
Recámara	T5	87002	\$618	No aplica	No aplica	No aplica
Aula	T5	87005	\$645	86574	\$703	No aplica
Usos Múltiples	T5	No aplica	No aplica	87849	\$636	✓
Baño	No aplica	87000	\$515	87848	\$529	No aplica
Paso	No aplica	86999	\$459	86315	\$486	No aplica
Dummy	No aplica	87004	\$158	86114	\$161	No aplica

Cerradura de Uso Comercial

Características



backset
60 mm



cilindro maestro
de obra



No. de llaves



cerradura
reversible



llave de
dientes



400,000 ciclos

Certificaciones



La función "Dummy" no cuenta con certificación UL

FUNCIÓN	SEGURIDAD	ACABADO LATÓN PULIDO		ACABADO CROMO MATE	
		SKU	PRECIO	SKU	PRECIO
Entrada Principal	T60	84919	\$1,492	No aplica	No aplica
Usos múltiples		87014	\$1,492	86982	\$1,448

Eifel AC

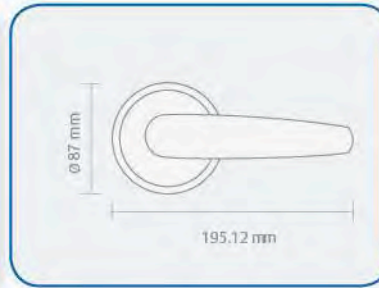

Acabados



Cerradura de Uso Residencial

Características



Certificaciones



Inventario disponible en los productos con ✓

FUNCIÓN	CILINDRO	PICARPORTE	ACABADO CROMO MATE		
			SKU	PRECIO	STOCK
Entrada Principal	T5	70mm	87522	\$1,108	✓
Paso	T5	70mm	87515	\$976	✓
Baño	T5	70mm	87517	\$976	✓
Usos Múltiples	T5	70mm	87519	\$1,108	✓
Aula	T5	70mm	87521	\$1,179	✓
Llave Llave	T5	70mm	88409	\$1,272	✓

Empaque Caja

Eifel AS

Cerradura de Uso Comercial

Características



Certificaciones



La función "Dummy" no cuenta con certificación UL



Inventario disponible en los productos con ✓



FUNCIÓN	CILINDRO	PICARPORTE	ACABADO CROMO MATE		
			SKU	PRECIO	STOCK
Entrada Principal	T60	70mm	87514	\$1,317	✓
Usos Múltiples	T60	70mm	87512	\$1,317	✓

Especificaciones de perillas

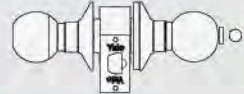
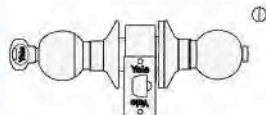
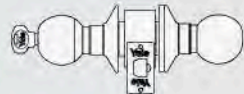
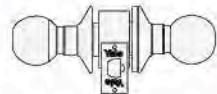
1	Certificaciones	ANSI/BHMA A 156.2 Serie 4000 Grado 2.
2	Cilindros	Con 6 ó 5 pernos y 2 llaves • Algunos modelos cuentan con cilindro 2 en 1 y una llave adicional.
3	Sección o keyway	SC1
4	Tipo de llave	KD=Llave diferente (estándar), KA=Llave igualada (pedido especial).
5	Amaestramiento	Pedido especial.
6	Abatimiento	Reversible para puertas derechas e izquierdas.
7	Back set	60 mm (2 3/8").
8	Fronte del pestillo	25 x 57,2 mm
9	Contra	Estándar.
10	Espesor de puerta	35 a 48 mm (1 3/8 a 1 7/8").
11	Preparación de puerta	25 mm (1") Perforación para pestillo • 54 mm (2 1/8") Perforación para cerradura.
12	Empaque	Empaque individual de cartón y colectivo de 10 unidades.

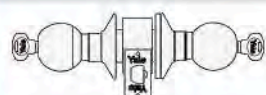
03 BAÑO o PRIVACIDAD	Al oprimir el botón de la perilla interior, se fija la perilla exterior. En caso de emergencia, para abrir bastará con introducir y girar en la perilla exterior un desarmador o similar.	
10 RECÁMARA / USOS MÚLTIPLES	Al girar cualquiera de las dos perillas se retrae el pestillo. Al oprimir el botón de la perilla interior, se fija la perilla exterior. Al girar la perilla interior o la llave, salta el botón automáticamente para abrir. Perilla interior siempre libre.	
12 ENTRADA PRINCIPAL	Sólo se puede abrir desde el exterior con la llave. La perilla interior siempre está libre para salida rápida.	
05 PASO	Ambas perillas siempre libres, las cuales al girar retraen el pestillo	
DUMMY	Perillas sin mecanismo, sólo decorativa	
07 LLAVE-LLAVE	Al girar la perilla exterior siempre esta en posición de cerrado. La cerradura únicamente puede abrirse con la llave del exterior. El pestillo de seguridad funciona automáticamente cuando se cierra la puerta.	

Especificaciones de perillas

Descripción de línea

Cerraduras de uso comercial diseñadas para su uso en lugares de alto tráfico

Material de fabricación

Latón en escudos, perillas, cilindros y pestillos

Mecanismo

X3 cuadradillo reforzado, gran resistencia, para puertas de madera y puertas de metal de 35-45mm de espesor

Funciones

Entrada principal, recámara, baño y usos múltiples

Certificación

ANSI A.156.2 cerraduras normadas y probadas de acuerdo a los parámetros establecidos

Grado 2

Garantizado mínimo 400,000 ciclos (aperturas)

Cilindro

Disponible sin cilindro, con T5 y T60 de alta seguridad. Bajo pedido

Tipo de llave

Dentada de latón niquelado (T5)

Nivel de seguridad

Básica en T5 y Alta seguridad en T60

Adaptaciones

Posibilidad de amaestramiento, igualamiento y adaptación a cilindro maestro de obra

Compatibilidad de uso

Cerrojo llave - llave o llave - mariposa.
Accesorios como placas y escudos decorativos



400,000 ciclos



Cilindro maestro de obra



llave de dientes



backset 60 mm



llave de puntos



cerradura reversible



No. de llaves



Master

Mecanismo cilíndrico 3500

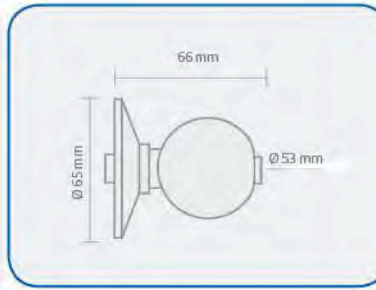

Características



Certificaciones



Inventario disponible en los productos con ✓

FUNCIÓN	SEGURIDAD CILINDRO	ACABADO LATÓN ANTIGUO			ACABADO LATÓN PULIDO			ACABADO CROMO MATE			ACABADO NÍQUEL SATINADO		
		SKU	PRECIO	STOCK	SKU	PRECIO	STOCK	SKU	PRECIO	STOCK	SKU	PRECIO	STOCK
Recámara / Usos Múltiples	T60	85781	\$518	✓	85784	\$518	✓	85778	\$518	✓	85787	\$518	✓
Entrada Principal	T5	85755	\$407	No aplica	85757	\$407	No aplica	85752	\$407	No aplica	85759	\$407	No aplica
Recámara	T5	85779	\$407	No aplica	85782	\$407	✓	85776	\$407	✓	85786	\$407	✓
Baño	Privacidad	85725	\$364	No aplica	85727	\$364	No aplica	85724	\$364	✓	85729	\$364	No aplica

Master UL

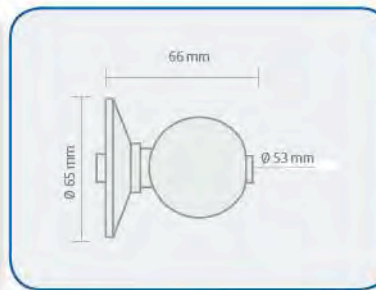

Características



Certificaciones



FUNCIÓN	SEGURIDAD CILINDRO	Picaporte 60MM		Picaporte 60MM		Picaporte 70MM		Picaporte 70MM	
		ACABADO LATÓN PULIDO		ACABADO CROMO MATE		ACABADO LATÓN PULIDO		ACABADO CROMO MATE	
		SKU	PRECIO	SKU	PRECIO	SKU	PRECIO	SKU	PRECIO
Entrada Principal	T5	87022	\$483	86984	\$494	84942	\$547	84941	\$495
Usos Múltiples	T5	87021	\$495	86782	\$561	84945	\$488	84940	\$530
Baño	Privacidad	87020	\$420	86779	\$494	84944	\$418	84939	\$427
Paso	No aplica	87019	\$360	86983	\$368	84943	\$360	84938	\$372
Llave Llave	T5	87023	\$543	86985	\$567	84946	\$479	84947	\$557



Descripción de Línea

Cerrojos de alta durabilidad y alto desempeño

Material de Fabricación

De cuerpos sólidos fabricados en aleación de aluminio y zinc en casquillos exteriores (para mayor seguridad), latón en lámina para escudos exteriores

Mecanismo

De alto desempeño y gran durabilidad
Para puertas de madera y de metal de 35-45mm de espesor

Funciones

546 Cerrojo sencillo: llave por el exterior y mariposa por el interior

547 Cerrojo Doble: llave por el exterior y llave por el interior

Certificación

ANSI A.156.36 cerraduras normadas y probadas de acuerdo a los parámetros establecidos

Grado 3

Garantizado mínimo 100,000 ciclos (aperturas)

Picaporte

Fijo a 60 mm

Cilindro

Cinco pernos en línea (T5) o alta seguridad (T60)

Tipo Llave

Dentada de latón niquelado (T5)

De puntos de latón niquelado (T60)

Nivel de Seguridad

Básica en T5 o alta seguridad en T60

Adaptaciones

Posibilidad de amaestramiento, e igualamiento de llave

Compatibilidad de uso

Incrementa la seguridad de sus accesos principales y puertas de patios, terrazas, bodegas, jardines, etc.

Con cerrojos de la línea tesa en combinación con la gama de pomos y manijas.



TESA
1558 430 07

TESA
ASSA ABLLOY

546

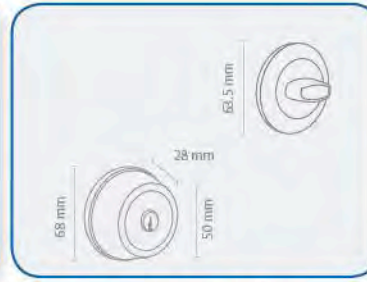

- Características**
- 100,000 ciclos
 - llave de dientes
 - llave de puntos
 - No. de llaves
 - cilindro maestro de obra
 - backset 60 mm
 - cerradura reversible

- Certificaciones**
- Garantía Best Price Warranty 10 años
 - ANSI

Inventario disponible en los productos con ✓

CILINDRO	FUNCIÓN	ACABADO	EMPAQUE	SKU	PRECIO	STOCK
T5	Llave-Mariposa	Latón Pulido	Caja	86412	\$292	✓
	Llave-Mariposa	Latón Pulido	Visual	86411	\$303	✓
	Llave-Mariposa	Cromo Mate	Caja	86419	\$292	✓
	Llave-Mariposa	Cromo Mate	Visual	86418	\$303	✓
	Llave-Mariposa	Latón Antiguo	Caja	86416	\$292	✓
	Llave-Mariposa	Latón Antiguo	Visual	86415	\$303	✓
	Llave-Mariposa	Níquel Satinado	Caja	87587	\$292	✓
	Llave-Mariposa	Níquel Satinado	Visual	87588	\$303	✓
T60	Llave-Mariposa	Latón Pulido	Visual	86410	\$435	✓
	Llave-Mariposa	Cromo Mate	Visual	86417	\$435	✓
	Llave-Mariposa	Latón Antiguo	Visual	86414	\$435	✓
	Llave-Mariposa	Níquel Satinado	Visual	86409	\$435	✓

547

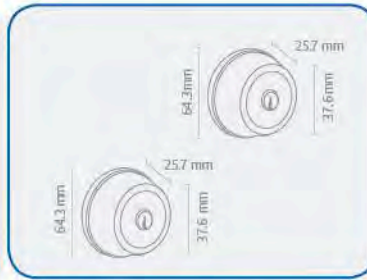
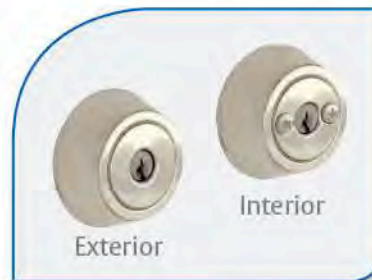

- Características**
- 100,000 ciclos
 - llave de dientes
 - llave de puntos
 - No. de llaves
 - cilindro maestro de obra
 - backset 60 mm
 - cerradura reversible

- Certificaciones**
- Garantía Best Price Warranty 10 años
 - ANSI

Inventario disponible en los productos con ✓

CILINDRO	FUNCIÓN	ACABADO	EMPAQUE	SKU	PRECIO	STOCK
T5	Llave - Llave	Latón Pulido	Caja	86423	\$401	✓
	Llave - Llave	Latón Pulido	Visual	86422	\$410	No aplica
	Llave - Llave	Cromo Mate	Caja	86431	\$401	✓
	Llave - Llave	Cromo Mate	Visual	86430	\$410	✓
	Llave - Llave	Latón Antiguo	Caja	86427	\$401	✓
	Llave - Llave	Latón Antiguo	Visual	86426	\$410	✓
	Llave - Llave	Níquel Satinado	Caja	87590	\$401	✓
	Llave - Llave	Níquel Satinado	Visual	87591	\$410	✓
T60	Llave - Llave	Latón Pulido	Visual	86421	\$664	✓
	Llave - Llave	Cromo Mate	Visual	86429	\$664	✓
	Llave - Llave	Latón Antiguo	Visual	86425	\$664	✓
	Llave - Llave	Níquel Satinado	Visual	86420	\$664	✓

Combo Master

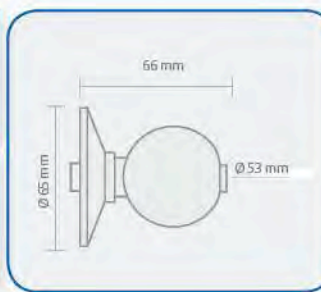
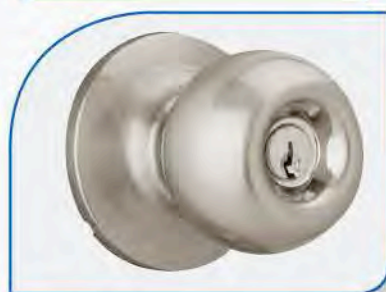

Características



400,000 ciclos



llave de dientes



llave de puntos



amaestramiento

Certificaciones



Inventario disponible en los productos con ✓

COMBO	FUNCIÓN	FUNCIÓN CILINDRO	SEGURIDAD CILINDRO	ACABADO LATÓN ANTIGUO			ACABADO LATÓN PULIDO			ACABADO CROMO MATE			ACABADO NÍQUEL SATINADO		
				SKU	PRECIO		SKU	PRECIO	STOCK	SKU	PRECIO	STOCK	SKU	PRECIO	STOCK
Master 442	Entrada	Llave - Mariposa	T5	87876	\$627		87877	\$627	No aplica	87878	\$627	No aplica	87879	\$627	No aplica
Master 440	Entrada	Llave - Llave	T5	87614	\$692		87615	\$692	No aplica	86310	\$692	No aplica	87616	\$692	No aplica
Master 440 Alta Seguridad	Entrada	Llave - Llave	T60	87617	\$1,085		87618	\$1,085	No aplica	87619	\$1,085	No aplica	87620	\$1,085	No aplica
	Entrada Principal	Llave - Llave	T60	87621	\$1,085		87622	\$1,085	✓	87623	\$1,085	✓	87624	\$1,085	✓

Descripción de línea Cerraduras de uso rudo, mayor durabilidad y alto desempeño

Material de Fabricación Latón en pomos y escudos

Mecanismo X3 cuadrillo con casquillo grado 2

Funciones Entrada principal

Certificación ANSI A.156.36 (Cerrojo) ANSI 156.2 (Cerradura) cerraduras normadas y probadas de acuerdo a los parámetros establecidos

Picaporte Longitud de 60mm de línea y disponible a 70mm sobre pedido.

Tipo de llave Dentada de latón acabado níquelado (T5), de puntos de latón níquelado (T60)

Nivel de seguridad Básica en T5 y alta seguridad en T60

Adaptaciones Posibilidad de amaestramiento, e igualamiento. Adaptación a cilindro maestro de obra

Cilindro Disponible en T5 y T60

XPR1985

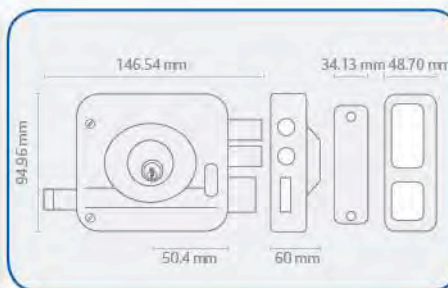

Acabados



Características



800,000 ciclos



llave de puntos



No. de llaves



backset 60 mm



cerradura reversible

Certificaciones



Inventario disponible en los productos con ✓

FUNCIÓN	LADO	CILINDRO	SKU	PRECIO	STOCK
Entrada Principal	Izquierdo	T60	86463	\$1,128	✓
	Derecho		86465	\$1,128	✓

Descripción de Línea

Confiabilidad y seguridad en su puerta

Material de Fabricación

Placa de acero troquelado en cuerpo central de cerradura y acero sólido en componentes

Mecanismo

Sistema de fácil instalación: cilindro integrado, para puertas de madera y de metal de 35-45mm de espesor

Funciones

Entrada principal

Picaporte

Con saliente de 30 mm. en bulones de acero sólido

Cilindro

T60 de alta seguridad

Tipo Llave

De puntos de latón niquelado (T60)

Nivel de Seguridad

Alta seguridad T60

Adaptaciones

Posibilidad de amaestramiento, e igualamiento de llave (disponible en alta seguridad)

Compatibilidad de uso

Para instalarse en puertas de 35 a 45 mm. de espesor combine sus cerraduras de sobreponer con los cerrojos y cerraduras de pomo y manijas TESA

Cerradura eléctrica X86B



Versiones

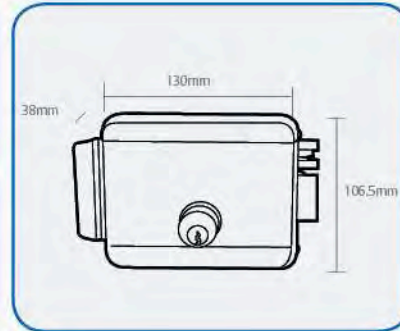

Certificaciones



Inventario disponible en los productos con ✓

CERRADURA	FUNCIÓN Y LADO	SKU	PRECIO	STOCK
X86G	Cerradura eléctrica s/botón derecha	84953	\$1,126	✓
	Cerradura eléctrica s/botón izquierda	84952	\$1,126	✓
	Cerradura eléctrica c/botón derecha	84951	\$1,196	✓
	Cerradura eléctrica c/botón izquierda	84950	\$1,196	✓
Bobina	Derecha	3478	\$76	No aplica
	Izquierda	3479	\$76	No aplica

CERRADURA	FUNCIÓN Y LADO	SKU	PRECIO	STOCK
X86B	Cerradura eléctrica s/botón derecha	84957	\$971	✓
	Cerradura eléctrica s/botón izquierda	84956	\$971	✓
	Cerradura eléctrica c/botón derecha	84955	\$1,013	✓
	Cerradura eléctrica c/botón izquierda	84954	\$1,013	✓

CERRADURA ELÉCTRICA X86A



Versiones

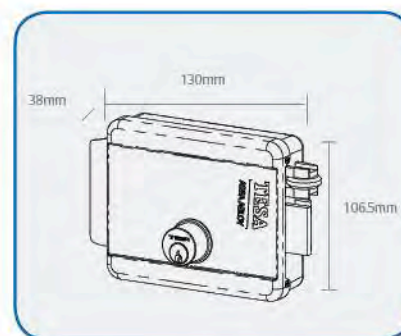

Certificaciones



Fabricada En acero inoxidable

Cilindro De latón con 6 pernos de punto

Resbalón De latón con penetración de 15 mm y ancho de 31.6 mm automático, fácil inversión del cerrojo

Tipo de puerta Para instalarse en metal o madera, incluye switch de seguridad

CERRADURA	FUNCIÓN Y LADO	SKU	PRECIO	STOCK
X86A	Cerradura eléctrica sin botón	85717	\$1,267	✓
	Cerradura eléctrica con botón	85715	\$1,379	

Características

- Fácil instalación (sobreponer)
- Apto para puertas cortafuego

Mecanismo

Mecanismo Hidráulico de suave operación, de gran resistencia y durabilidad

Funciones

Para todo tipo de accesos (cristal, ver otras opciones)

SKU	MODELO	PESO (KG)	ANCHO DE PUERTA	CICLOS	UL228	UL10C	Grado ANSI	CUBIERTA	BRAZO PARALELO	"BACK CHECK"	"BRAZO HOLD OPEN"	NIVEL DE TRÁFICO	CONTROL CIERRE Y GOLPE FINAL	RESISTENCIA A CORROSIÓN (AÑOS)
87575	2003	40-65	1000	200,000	Aplica							Básico	Aplica	2
86806	CT2000HAL	20-80	900,1000,1200	500,000	CE					Aplica	Aplica	Medio	Aplica	4
84888	XTE1604BCAL	15-150	800-1500	2 million	Aplica	3h	1			Aplica		Alto	Aplica	2
84887	XTE1604HAL	15-150	800-1500	2 million	Aplica	3h	1			Aplica	Aplica	Alto	Aplica	2
84886	XTE8301AL	20-150	900-1500	2 million	Aplica	3h	1		Aplica	Aplica		Alto	Aplica	2
84885	XTE8501	20-150	900-1500	2 million	Aplica	3h	1	Aplica	Aplica	Aplica		Alto	Aplica	2
84884	XTE8501BCHAL	20-150	900-1500	2 million	Aplica	3h	1	Aplica	Aplica	Aplica	Aplica	Alto	Aplica	2
84883	XTE7500AL	15-150	800-1500	2 million	Aplica	3h	1	Aplica	Aplica	Aplica		Alto	Aplica	2

CIERRAPUERTAS 2003

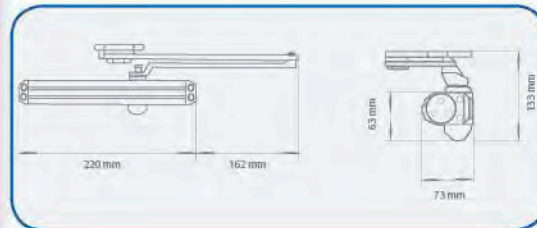

Certificaciones



Inventario disponible en los productos con ✓

MODELO	FUERZA	PESO DE LA PUERTA	ANCHO DE LA PUERTA	CICLOS DE APERTURA	TRANSITO	ACABADO	SKU	PRECIO	STOCK
Cierrapuertas 2003	3	40-65 Kg	1,000mm	200,000	Bajo	Plata	87575	\$721	✓

Material de fabricación

· Aleación de zinc y aluminio en cuerpo central de cierrapuerta

Componentes

· Brazos mecánicos retráctiles

CIERRAPUERTAS CT 2000 HAL

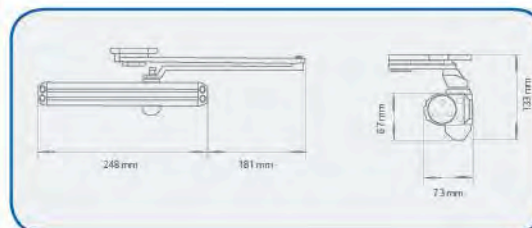

Certificaciones



Inventario disponible en los productos con ✓

MODELO	FUERZA	PESO DE LA PUERTA	ANCHO DE LA PUERTA	CICLOS DE APERTURA	TRANSITO	ACABADO	SKU	PRECIO	STOCK
Cierrapuertas 2000 Hold Open	Ajustable 2,3,4	20 - 80 kg	900 - 1,000 y 1,200mm	500,000	Medio-Alto	Aluminio	86806	\$792	✓

Material de fabricación

· Aleación de zinc y aluminio en cuerpo central de cierrapuerta

Componentes

· Brazos mecánicos retráctiles

CIERRAPUERTAS XTE1604



Certificaciones



Material de fabricación

· Aleación de zinc y aluminio en cuerpo central de cierrapuerta

Componentes

· Brazos mecánicos retráctiles, con posibilidad de ajustarse a los grados de apertura deseable (90-180°)

Inventario disponible en los productos con ✓

MODELO	FUERZA	PESO DE LA PUERTA	ANCHO DE LA PUERTA	CICLOS DE APERTURA	TRANSITO	ACABADO	SKU	PRECIO	STOCK
Cierrapuertas 1604 Back Check	Ajustable 1 a 6	15 - 150 kg	800-1,500mm	2 millones	Alto	Aluminio	84888	\$1,127	✓
	No aplica	No aplica	No aplica	No aplica	No aplica	No aplica	84887	\$1,337	✓

CIERRAPUERTAS XCTE8301AL

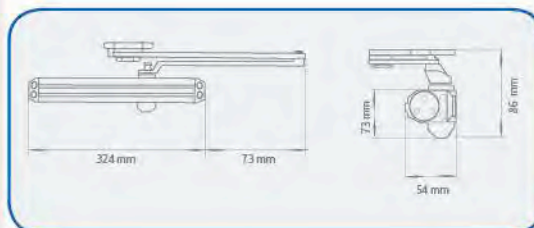

Certificaciones



MODELO	FUERZA	PESO DE LA PUERTA	ANCHO DE LA PUERTA	CICLOS DE APERTURA	TRANSITO	ACABADO	SKU	PRECIO
Cierrapuertas 8301	Ajustable de 2-6	20-150 Kg	900 - 1,500 mm	2 millones	Alto	Aluminio	84886	\$1,835

Material de fabricación

· Aleación de zinc y aluminio en cuerpo central de cierrapuerta

Componentes

· Brazos mecánicos retráctiles, con posibilidad de ajustarse a los grados de apertura deseable (90-180°)

· Bracket adaptador

CIERRAPUERTAS XTE8501

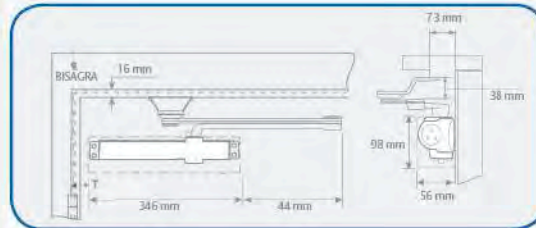

Certificaciones



Inventario disponible en los productos con ✓

MODELO	FUERZA	PESO DE LA PUERTA	ANCHO DE LA PUERTA	CICLOS DE APERTURA	TRANSITO	ACABADO	HOLD OPEN	SKU	PRECIO	STOCK
Cierrapuertas 8501	Ajustable de 2-6	20-150 Kg	900 - 1,500 mm	2 millones	Alto	Aluminio	No aplica	84885	\$1,639	✓
							Si aplica	84884	\$2,097	✓

CIERRAPUERTAS XTE7500AL

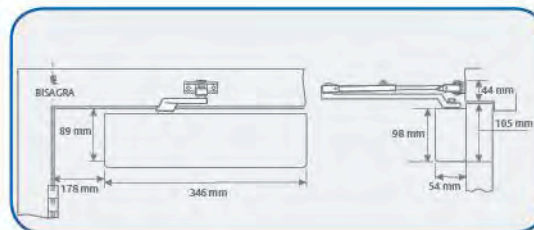

Certificaciones



Inventario disponible en los productos con ✓

MODELO	FUERZA	PESO DE LA PUERTA	ANCHO DE LA PUERTA	CICLOS DE APERTURA	TRANSITO	ACABADO	SKU	PRECIO	STOCK
Cierrapuertas 7500	3	40 - 65 Kg	1,000mm	200,000	Bajo	Plata	84883	\$2,228	✓

Material de fabricación

- Cuerpo de hierro fundido
- Cubierta de plástico o metal (opcionales)

Componentes

- Brazos mecánicos retráctiles, con posibilidad de ajustarse a los grados de apertura deseable (90-180°)
- Bracket adaptador / - Cubierta para cuerpo de cierrapuertas

CIERRAPUERTAS XCTI1003

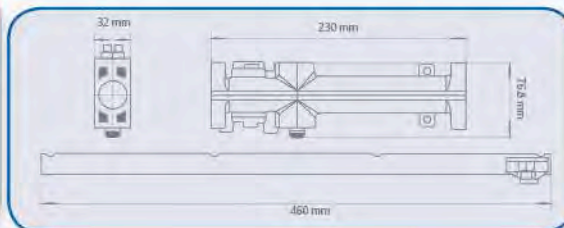

Certificaciones



MODELO	FUERZA	PESO DE LA PUERTA	ANCHO DE PUERTA	CICLOS DE APERTURA	TRANSITO	ACABADO	SKU	PRECIO
Cierrapuertas 1003	3	40-65 Kgs	1,000 mm	200,000 ciclos	Bajo	Plata	88401	\$1,115

Características adicionales

- Sistema de cierre con retardo: Hold Open
- Una vez instalado queda fuera del alcance humano lo que lo hace más seguro (embutido en la puerta)
- Dos válvulas separadas para el control de velocidad de cierre y golpe final
- Retención de puerta abierta con el módulo retenedor MR700 (Max. 120°)
- El conjunto de cuerpo y guía es totalmente reversible
- 200,00 ciclos de apertura
- A prueba de corrosión en condiciones extremas de temperatura (2 años)
- Apto para puertas cortafuego

Descripción de Línea Control de cierre de puerta para bajo tráfico de personas

Material de fabricación Cuerpos de cierrapuertas construidos de materiales resistentes cuidadosamente seleccionados (el material depende del modelo)

Mecanismo Mecanismo hidráulico de suave operación, excelente funcionamiento, de gran resistencia y alta durabilidad

Funciones: Ideal para puertas residenciales, colegios, accesos departamentales, hospitales, cancelería semi-exterior, etc. Para todo tipo de puertas (en cristal ver otras opciones)

Certificación · CE (producto manufacturado conforme a los estándares de la Comunidad Europea)

Componentes: Brazos mecánicos deslizantes de excelente desempeño y gran capacidad de operación

Nivel de seguridad: Básica

Compatibilidad de uso: Compatible con electroimanes, cualquier cerradura mecánica, eléctrica o de control de accesos de la gama TESA safety & security

BARRA TAMPA 1 PUNTO CON ALARMA

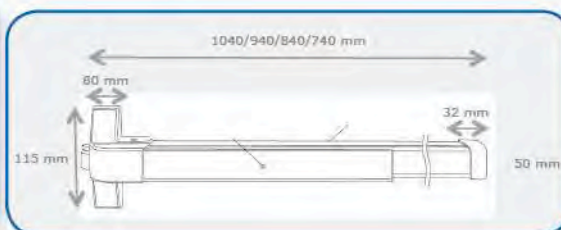

Certificaciones



Sobreponer

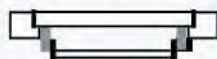

FUNCIÓN	ACABADO	PUNTOS DE CIERRE	LONGITUD	SKU	PRECIO
Vías de Escape	Plata	1 Punto	1040 mm	4822	\$1,314

Características adicionales

- Fácil instalación: sobreponer
- Disponible en: 1040, 940, 840, 740 mm
- Aplicable a puertas cortafuego
- Reversibles
- Accionamiento exterior mediante manija
- Posibilidad de cortar la barra horizontal a la medida de cualquier ancho de puerta
- Con alarma

Descripción de línea

Conveniencia y seguridad en vías de escape

Material de fabricación

Aleación de zinc y aluminio en carcazas y acero

Mecanismo

Dispositivo de sobreponer con un punto lateral de cierre. A prueba de fallas. El accionamiento de la barra central desactiva el seguro antipánico

Funciones

Para puertas de egreso y de emergencia

Picaporte

Basculantes de acero de suave accionamiento

Adaptaciones

Ideal para cualquier puerta de egreso de 1 ó 2 hojas

Compatibilidad de uso

Con manijas modulares de excelente desempeño (se venden por separado, ver accesorios para barras)

BARRA TAMPA 1 PUNTO

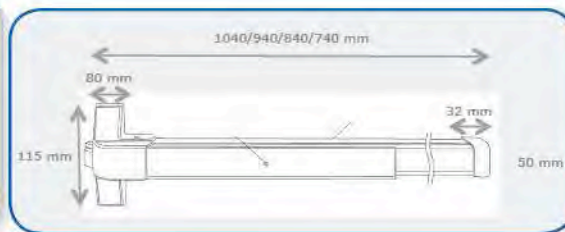

Certificaciones



Sobreponer

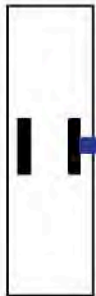
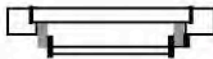

FUNCIÓN	Acabado	Puntos de Cierre	Clave de la Parte	Longitud	SKU	Precio
Vías de Escape	Inox	1 Punto	4518	1040 mm	4715	\$3,180
				940 mm	4699	\$3,180
				840 mm	4700	\$3,180
				740 mm	4701	\$3,180
Vías de Escape	Plata	1 Punto	4519	1040 mm	4716	\$2,557
				940 mm	4702	\$2,557
				840 mm	4703	\$2,557
				740 mm	4704	\$2,557

Características adicionales

- Fácil instalación: sobreponer
- Disponible en: 1040, 940, 840, 740 mm
- Aplicable a puertas cortafuego
- Reversibles
- Accionamiento exterior mediante manija

Descripción de línea

Conveniencia y seguridad en vías de escape

Material de fabricación

Aleación de zinc y aluminio en carcazas y acero

Mecanismo

Dispositivo de sobreponer con un punto lateral de cierre.

A prueba de fallas

El accionamiento de la barra central desactiva el seguro antipánico

Funciones

Para puertas de egreso y de emergencia

Picaporte

Basculantes de acero de suave accionamiento

Adaptaciones

Ideal para cualquier puerta de egreso de 1 ó 2 hojas

Compatibilidad de uso

Con manijas modulares de excelente desempeño (se venden por separado, ver accesorios para barras)

BARRA TAMPA 2 PUNTOS

Certificación

- Fire Rated UL 180min / Rango fuego 180min / ANSI Grado 1

Puntos de cierre

2 puntos

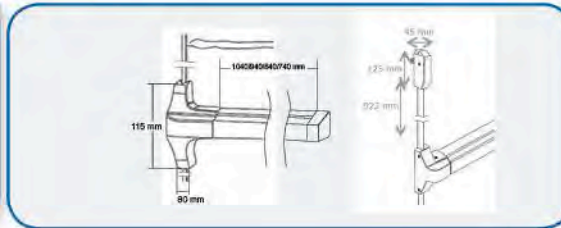

Certificaciones

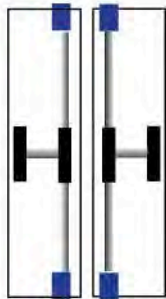

FUNCIÓN	ACABADO	PUNTOS DE CIERRE	CLAVE DE LA PARTE	LONGITUD	SKU	PRECIO
Vias de Escape	Inox	2 Puntos	49520	1040 mm	4717	\$3,180
				940 mm	4705	\$3,180
				840 mm	4706	\$3,180
				740 mm	4707	\$3,180
Vias de Escape	Plata	2 Puntos	49521	1040 mm	4718	\$2,557
				940 mm	4708	\$2,557
				840 mm	4709	\$2,557
				740 mm	4710	\$2,557

BARRA TAMPA 1 PUNTO (PÁNICO)

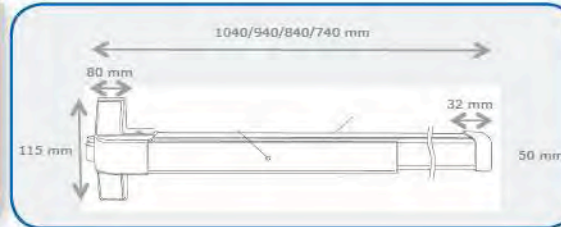

Certificaciones



Sobreponer

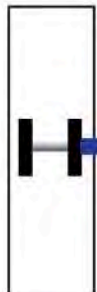
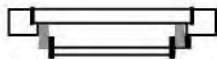

Certificación

- Panic UL / ANSI Grado 1

Puntos de cierre

1 punto

Función Dogging

Sistema de barra central que desactiva el seguro antipánico

FUNCIÓN	ACABADO	PUNTOS DE CIERRE	CLAVE DE LA PARTE	LONGITUD	SKU	PRECIO
Vias de Escape	Plata	1 Punto	49522	1040 mm	4719	\$1,240
				940 mm	4711	\$1,240
				840 mm	4712	\$1,240
				740 mm	4713	\$1,240



1 punto

Características adicionales

- Fácil instalación: sobreponer
- Disponible en: 900 mm
- Reversibles
- Accionamiento exterior mediante manija
- Soportes estrechos para perfiles de reducidas dimensiones
- Posibilidad de cortar la barra horizontal

Descripción de línea

Conveniencia y seguridad en vías de escape

Material de fabricación

Aleación de zinc aluminio en carcasas y acero

Mecanismo

Dispositivo de sobreponer con un punto lateral de cierre.
A prueba de fallas
El accionamiento de la barra central desactiva el seguro antipánico

Funciones

Para puertas de egreso y de emergencia

Certificación

Fire Rated UL 180 min
ANSI grado 1

Picaporte

Basculantes de acero de suave accionamiento

Puntos de cierre

1 y 2 puntos

Adaptaciones

Ideal para cualquier puerta de egreso de 1 ó 2 hojas

Compatibilidad de uso

Con manijas modulares de excelente desempeño
(se venden por separado, ver accesorios para barras)

1 punto

Acabados



Plata



Acero
Inoxidable

2 puntos

Acabados



Acero
Inoxidable



puerta
principal



puerta de
metal



puerta de
madera



2 puntos



Manija Modular Orion

FUNCIÓN	BARRA	ACABADO	PUNTOS DE CIERRE	LONGITUD	SKU	Precio
Sobreponer	Universo 1 pto	Niquel Satinado	1 punto	900mm	4689	\$1,430
		Plata	1 punto	900mm	4691	\$888
	Universo 2 Ptos	Plata	2 puntos	900mm	4690	\$2,219
	Manija Orión	Negro	No aplica		4696	\$624



Jaladera Modular



Cilindro RIM Tampa



Extensión falleba Tampa
2 puntos

DESCRIPCIÓN	SKU	PRECIO
Placa Jaladera	4692	\$265
Cilindro RIM (Top One)	4693	\$120
Extensión fallebas Tampa 2 pts	4722	\$107



Manija Modular Laguna



Manija Modular Eifel

DESCRIPCIÓN	SKU	PRECIO
Manija	4694	\$265
Cilindro RIM (Top One)	4695	\$120



ALUMINIO

Uno de los principales productos que ha llevado a TESA a ser un referente mundial en seguridad son sin duda, nuestras cerraduras metálicas



línea
ALUMINIO

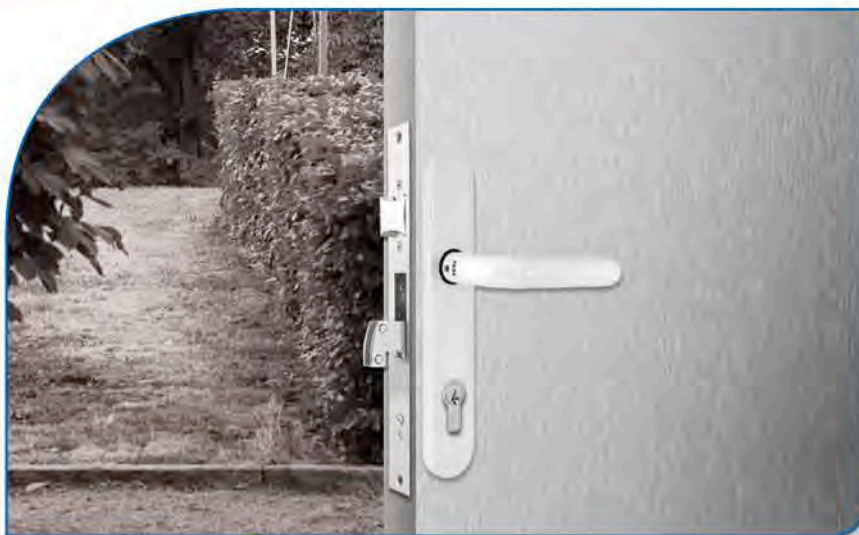

Función
Entrada Principal



Acabados

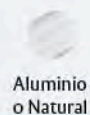

Descripción del producto

Uno de los principales productos que ha llevado a TESA a ser un referente mundial en seguridad son, sin duda, nuestras cerraduras metálicas.

Porque las cerraduras metálicas para perfil de aluminio de TESA son, gracias a las pruebas realizadas en el laboratorio, las más resistentes, las que ofrecen mayor seguridad pasiva y las que superan con mayor holgura los 400,000 ciclos de uso. Por eso, cada vez que se instala una cerradura metálica de TESA, se opta por una solución garantizada para la puerta, dotándola de la máxima seguridad y resistencia.

Elija TESA, por su seguridad.

- Picaporte reversible accionado por manija o por llave
- La cerradura con gancho es ideal para puertas corredizas
- La línea Aluminio le ofrece la solución técnica adecuada a cualquier problema de cierre
- Nuestras cerraduras de aluminio han sido desarrolladas para permitir una instalación rápida y sencilla, así como un fácil mantenimiento.

Cilindro 35 x 35 (70 mm)

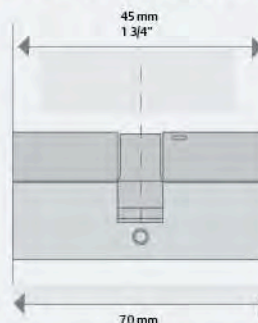

Para puertas de 45 mm (1 3/4") de ancho/espesor se recomienda usar un cilindro de 70 mm

Cilindro 30 x 30 (60 mm)

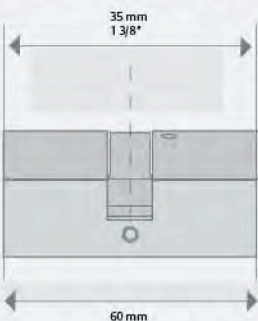

Para puertas de 35 mm (1 3/8") de ancho/espesor se recomienda usar un cilindro de 60 mm

2210D DESLIZANTE

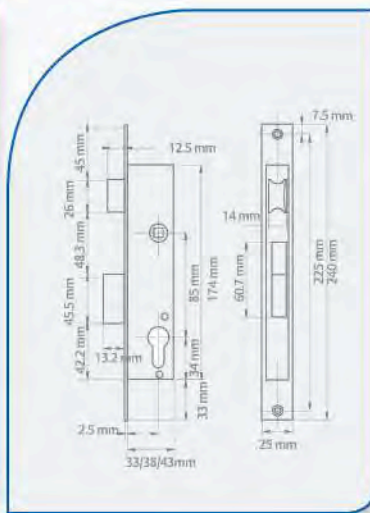

Acabados



Acero Inoxidable



DESCRIPCIÓN

Cerradura para perfil angosto con resbalón y pasador deslizante. Backset de 25 mm. Incluye cilindro T5 y escudos 4420*

SERIE	CILINDRO	BACKSET	ACABADO	SKU	PRECIO
2210D Deslizante	T5	25mm	Acero inoxidable	86735	\$ 380

Material de fabricación

Acero inoxidable AISI 304 en frentes de cerraduras y cerraderos

Mecanismo

Cerradura con perfil angosto con caja cubierta cerrada niquelada. Nueca con cuadradillo de 8mm

Funciones

Entrada principal o patio, con cerrojo y picaporte

Certificación

ANSI.156.13 cerraduras normadas y probadas de acuerdo a los parámetros establecidos.

Grado 2

Garantizados mínimo 400,000 ciclos (de apertura)

Picaporte

Reversible, de accionamiento con manijas y llave

Cilindro

5 pernos de combinación. Niquelado llave-llave de 60mm de línea T5

Tipo de llave

3 llaves de latón dentadas en acabado niquelado T5

Nivel de seguridad

Básica en T5

Backset

Disponible en 25mm (2210D)

Adaptaciones

Posibilidad de amaestramiento, igualamiento y adaptación a cilindro maestro de obra

Cerrojo

(2210D) Tipo deslizante reforzado, antitarjeta y antipalanca, con proyección de salida de 12mm.

**SERIE 2210
CONJUNTO 2210D / 1500**

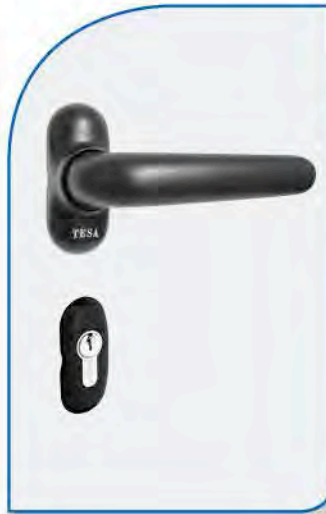

Acabados cerradura

Acero
Inoxidable



Acabados Manija

Blanco



Negro

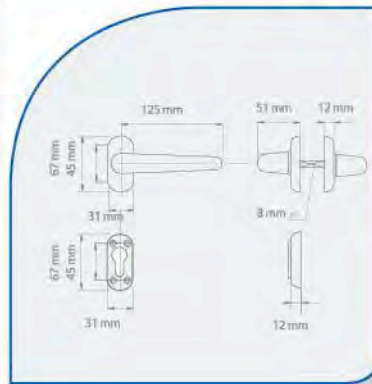

400,000 ciclos



llave de dientes



No. de llaves



antiganzúa



backset
20 y 25 mm



cerradura
reversible

DESCRIPCIÓN

Manija M1500 con cerradura para perfil angosto 2210D, con backset de 25mm. Acabados en blanco o negro. Incluye cilindro T5 y escudos bocallave B3500* blanco o negro.

SERIE	CILINDRO	BACKSET	ACABADO	SKU	PRECIO
2210	T5	25mm	Blanco	867 31	\$ 627
	T5	25mm	Negro	867 32	\$ 627

Material de fabricación

Acero inoxidable AISI 304 en frentes de cerraduras y cerraderos

Mecanismo

Cerradura con perfil angosto con caja cubierta cerrada niquelada
Nueca con cuadradillo de 8mm

Funciones

Entrada principal o patio, con cerrojo y picaporte

Certificación

ANSI.156.13 cerraduras normadas y probadas de acuerdo a los parámetros establecidos.

Grado 2

Garantizados mínimo 400,000 ciclos (de apertura)

Picaporte

Reversible, de accionamiento con manijas y llave

Cilindro

5 pernos de combinación. Niquelado llave-llave de 60 mm de línea (T5)

Tipo llave

3 llaves de latón dentadas en acabado niquelado (T5)

Nivel de seguridad

Básica en T5

Backset

Disponible en 25 mm

Adaptaciones

Posibilidad de amaestramiento, igualamiento y adaptación a cilindro maestro de obra

Cerrojo

(2210D) Tipo deslizante reforzado, antitarjeta y antipalanca con proyección de salida de 12mm

SERIE 2211D DESLIZANTE



Acabados

Acero
Inoxidable

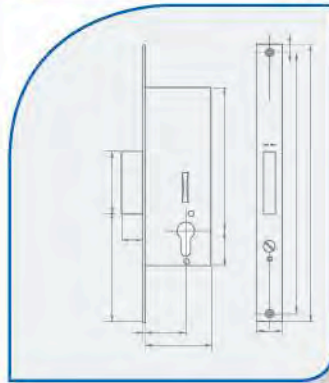

400,000 ciclos



llave de
dientes



No. de llaves



antiganzúa



backset
20 y 25 mm



cerradura
reversible

DESCRIPCIÓN

Cerradura auxiliar para perfil angosto sin resbalón, únicamente pasador deslizante. Backset de 25mm. Incluye cilindro T5 y escudos 4420

SERIE	CILINDRO	BACKSET	ACABADO	SKU	PRECIO
2211B Basculante	T5	25mm	INOX	86734	\$ 305

Material de fabricación

Acero inoxidable AISI 304 en frentes de cerraduras y cerraderos

Mecanismo

Cerradura con perfil angosto con caja cubierta cerrada niquelada.

Funciones

Entrada principal o patio, con solo cerrojo

Grado 2

Garantizados mínimo 400,000 ciclos (de apertura)

Certificación

ANSI.156.13 cerraduras normadas y probadas de acuerdo a los parámetros establecidos.

Picaporte

Sin picaporte

Cilindro

5 pernos de combinación. Niquelado llave-llave de 60mm de línea T5

Tipo de llave

3 llaves de latón dentadas en acabado niquelado T5

Nivel de seguridad

Básica en T5

Backset

Disponible en 25mm

Adaptaciones Posibilidad de amaestramiento, igualamiento y adaptación a cilindro maestro de obra

Cerrojo

(2211D) Tipo deslizante reforzado, antitarjeta y antipalanca, con proyección de salida de 12mm.

2270



LLAVES TETRA
Alta seguridad

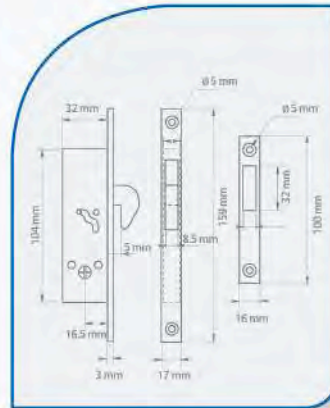

Acabados cerradura

Acero
Inoxidable



400,000 ciclos



llave tetra



No. de llaves



antigraza



backset 20,
25 y 30 mm



cerradura
reversible

DESCRIPCIÓN

Cerradura Auxiliar para Perfil Angosto con pasador de Gancho. Backset 16 mm. Llaves tipo cruz de 60 mm. Ideal para ventanas y puertas corredizas.

Material de fabricación

Frente, cerradura y gancho de acero niquelado. Caja con pintura anticorrosiva

Mecanismo

Gancho especial de gran calado

Funciones

Puertas y ventanas corredizas

Certificación

ANSI.156.13 cerraduras normadas y probadas de acuerdo a los parámetros establecidos.

Grado 2

Garantizados mínimo 400,000 ciclos (de apertura)

Cilindro

Especial para llave de cruz (tetra)

SERIE	CILINDRO	BACKSET	ACABADO	SKU	PRECIO
2270	T5	19mm	INOX 	86730	\$ 317

Tipo de llave

3 llaves de cruz (tetra) 60 mm

Nivel de seguridad

Alta seguridad

Perfiles

Disponibles para 60, 70 y perimetrales

Incluye

Cerradura y escudos guías-llaves

Garantía
Lifetime Warranty

TETRA
ASSA ABLOY

SERIE 2240 / 2240G

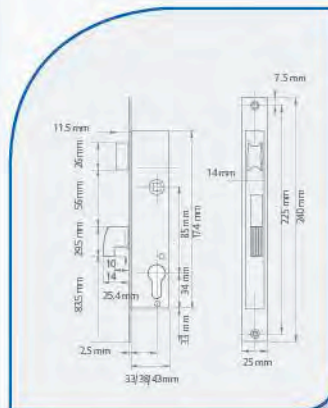

Acabados cerradura

Acero
Inoxidable



400,000 ciclos



llave de
dientes



llave de
puntos



No. de llaves



antiganza



backset 20,
25 y 30 mm



cerradura
reversible



DESCRIPCIÓN

2240G Cerradura para Perfil Angosto con resbalón y pasador de Gancho. Backset de 25 mm. Cilindro T5 ó T6 y escudos E190.

SERIE	CILINDRO	BACKSET	ACABADO	SKU	PRECIO
2240G	T5	25mm	INOX	86712	\$ 627



SERIE	CILINDRO	BACKSET	ACABADO	SKU	PRECIO
2240G	T60	25mm	INOX	86704	\$ 834

Material de fabricación

Acero inoxidable AISI 304 en frentes de cerradura y cerraderos

Mecanismo

Cerradura con perfil angosto con caja y cubierta niquelada

Funciones

Entrada principal o patio, con cerrojo y picaporte (X2240)

Certificación

ANSI.156.13 cerraduras normadas y probadas de acuerdo a los parámetros establecidos.

Grado 2

Garantizados mínimo 400,000 ciclos (de apertura)

Picaporte

Reversible, de accionamiento con manijas y llave

Cerrojo

Tipo basculante con gancho reforzado con 2 placas de acero templado, antitarjeta y antisequeta, con proyección de salida de 25mm

Cilindro

Niquelado llave-llave de 60mm de línea T5 ó T60

Tipo de llave

3 llaves de latón dentadas en acabado niquelado (T5).
3 llaves de puntos (AS) de latón en acabado niquelado (T60)

Nivel de seguridad

Básica en T5 y alta seguridad en cilindro T60

Backset

Disponible en 25mm

Adaptaciones

Posibilidad de amaestramiento, igualamiento, adaptación a cilindro maestro de obra

vale

ASSA ABLOY

ASSA ABLOY

SERIE 2240 / 2241 G

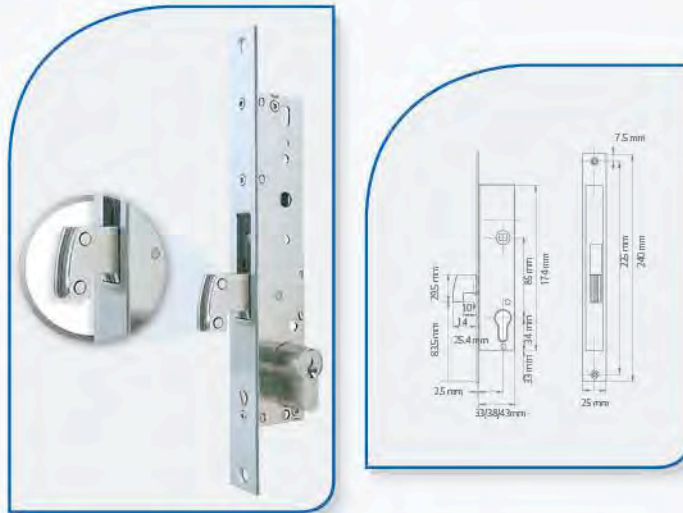

Acabados

Acero
Inoxidable



DESCRIPCIÓN

Cerradura Auxiliar para Perfil Angosto sin resbalón, únicamente pasador de Gancho. Backset de 25. Cilindro T5 ó T6 y escudos E190.

SERIE	CILINDRO	BACKSET	ACABADO	SKU	PRECIO
2241G	T5	25mm	INOX	86719	\$ 556



SERIE	CILINDRO	BACKSET	ACABADO	SKU	PRECIO
2241G	T60	25mm	INOX	86718	\$ 697

Material de fabricación

Acero inoxidable AISI 304 en frentes de cerradura y cerraderos

Mecanismo

Cerradura con perfil angosto con caja y cubierta niquelada

Funciones entrada principal o patio

Cerrojo sin picaporte (X2241)

Certificación

ANSI.156.13 cerraduras normadas y probadas de acuerdo a los parámetros establecidos.

Grado 2

Garantizados mínimo 400,000 ciclos (de apertura)

Cerrojo

Tipo basculante con gancho reforzado con 2 placas de acero templado, antisequeta, antitarjeta y antipalanca, con proyección de salida de 25mm

Cilindro

Niquelado llave-llave de 60mm de línea T5 ó T60

Tipo de llave

3 llaves de latón dentadas en acabado niquelado (T5).
3 llaves de puntos (AS) de latón en acabado niquelado (T6)

Nivel de seguridad

Básica en T5 y alta seguridad en cilindro T60

Backset

Disponible en 25mm

Adaptaciones

Posibilidad de amaestramiento, igualamiento, adaptación a cilindro maestro de obra

SERIE 2240 / 2246G

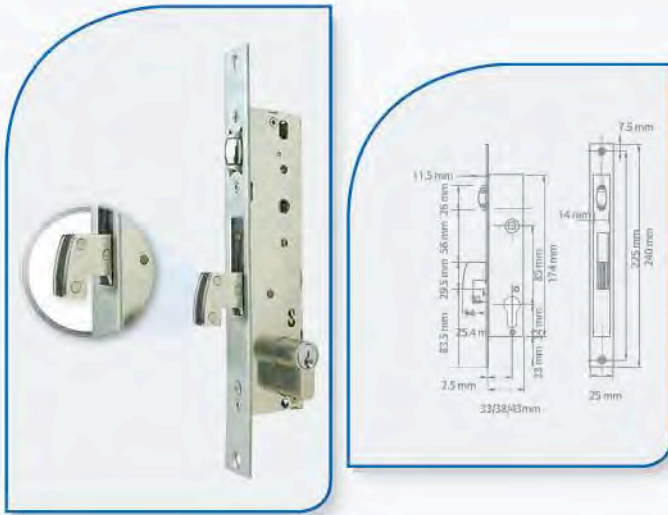

Acabados

Acero
Inoxidable



400,000 ciclos



llave de
dientes



No. de llaves



llave de
puntos



antiganza



backset
20 y 25 mm



cerradura
reversible

DESCRIPCIÓN

Cerradura Auxiliar para Perfil Angosto con seguro vaivén y pasador de Gancho . Backset de 25 mm. Cilindro T5 ó T6 y escudos E190.



SERIE	CILINDRO	BACKSET	ACABADO	SKU	PRECIO
2246G	T5	25mm	INOX	86725	\$ 556

SERIE	CILINDRO	BACKSET	ACABADO	SKU	PRECIO
2241G	T60	25mm	INOX	86722	\$ 697

Material de fabricación

Acero inoxidable AISI 304 en frentes de cerradura y cerraderos

Mecanismo

Cerradura con perfil angosto con caja y cubierta niquelada

Funciones

Para puertas de vaivén

Certificación

ANSI.156.13 cerraduras normadas y probadas de acuerdo a los parámetros establecidos.

Grado 2

Garantizados mínimo 400,000 ciclos (de apertura)

Picaporte De barril

Cerrojo Tipo basculante con gancho reforzado con 2 placas de acero templado, antisequeta, antitarjeta y antipalanca, con proyección de salida de 25 mm

Cilindro

Niquelado llave-llave de 60mm de línea T5 ó T60

Tipo de llave

3 llaves de latón dentadas en acabado niquelado (T5).
3 llaves de puntos (AS) de latón en acabado niquelado (T60)

Nivel de seguridad

Básica en T5 y alta seguridad en cilindro T60

Backset

Disponible en 25mm

Adaptaciones

Posibilidad de amaestramiento, igualamiento, adaptación a cilindro maestro de obra

CONJUNTO 2240 G/ M2000



Acabados cerradura

Acero
Inoxidable



Acabados Manija

Blanco



Negro



400,000 ciclos



llave de
dientes



No. de llaves



antigánzua



backset 20,
25 y 30 mm



cerradura
reversible



DESCRIPCIÓN

2240G / manija M2000 con cerradura para perfil angosto 2240G, con backset de 25. Acabados en blanco o negro. Incluye cilindro T5 y escudos bocallave B3500 blanco o negro. Cilindro T5 y escudos E190*

Material de fabricación

Acero inoxidable AISI 304 en frentes de cerradura y cerraderos

Mecanismo

Cerradura con perfil angosto con caja y cubierta niquelada

Funciones

Entrada principal o patio, con cerrojo y picaporte

Certificación

ANSI.156.13 cerraduras normadas y probadas de acuerdo a los parámetros establecidos.

Grado 2

Garantizados mínimo 400,000 ciclos (de apertura)

Picaporte

Reversible, de accionamiento con manijas y llave

Cerrojo

Tipo basculante con gancho reforzado con 2 placas de acero templado, antitarjeta y antipalanca, con proyección de salida de 25mm

Cilindro

Niquelado llave-llave de 60mm de línea T5

SERIE	CILINDRO	BACKSET	ACABADO	SKU	PRECIO
2240 G	T5	25mm	Blanco	86711	\$ 808
	T5	25mm	Negro	86710	\$ 808

Tipo de llave

3 llaves de latón dentadas en acabado niquelado (T5)

Nivel de seguridad

Básica en T5

Backset

Disponible en 25mm

Adaptaciones

Posibilidad de amaestramiento, igualamiento, adaptación a cilindro maestro de obra

M2000 / B3500 (Manija)

M1500 / B3500 (Manija)

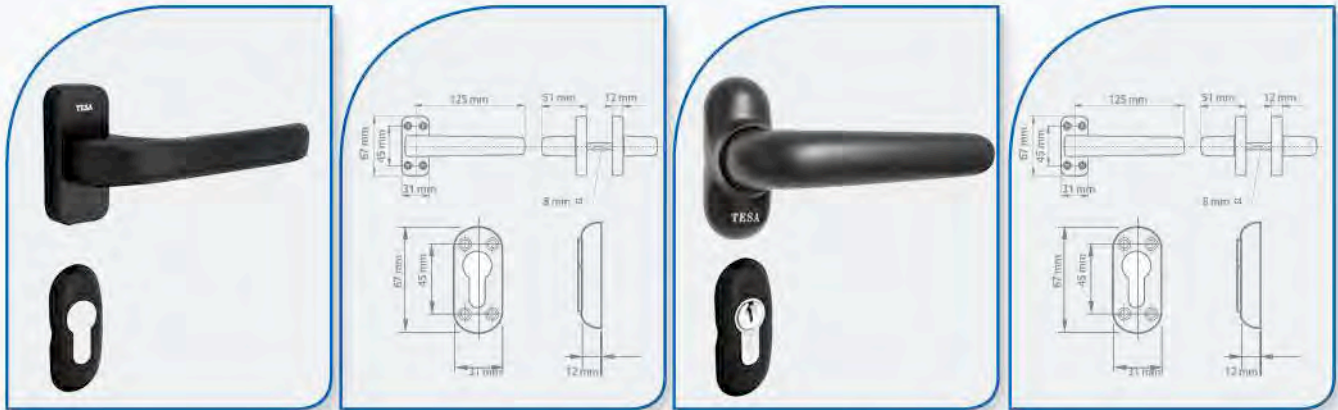

Acabados Manija

Blanco Negro



400,000 ciclos



llave de
dientes



No. de llaves



antiganzúa



backset
20 y 25 mm



cerradura
reversible

M1500, M2000 Manijas ideales para complementar las series de aluminio : 2210B, 2210D y 2240G. Incluye bocallaves y accesorios.

Nuestra línea de manijas para cerraduras de aluminio, está dirigida tanto a residencias como a edificios institucionales con alto tráfico de personas, como edificios públicos, hospitales, universidades, hoteles, etc. La elección del herraje la puede usted realizar en base a criterios funcionales y estéticos de la obra, pudiendo escoger entre los modelos M2000 y M1500, los cuales ofrecen resistencia y durabilidad, tanto en el mecanismo interno como en sus acabados. Ambos diseños de manija le ofrece la estética de incluir los tornillos ocultos, lo cual le brinda máxima resistencia combinada con diseño puro.

Nuestro acabado aluminio se realiza mediante el anodizado, que es un proceso electrolítico que provoca la oxidación anódica de la superficie de la manilla, consiguiendo una capa dura y resistente de 14-15 micras que protege las piezas contra la corrosión de hasta 240 hrs. Lo cual también hace que nuestros productos sean altamente recomendados para hoteles en playa. Combine los herrajes con la gama 2210B, 2210D y 2240G.

SERIE	CON ESCUDOS	ACABADO	SKU	PRECIO
M1500 M2000	B3500	Blanco	86689	\$ 266
		Negro	86688	
		Blanco	86690	\$ 278
		Negro	86691	\$ 281

HERRAJES SENA

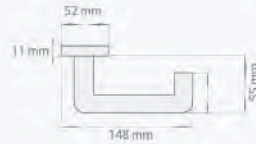

XMSEN/MOVA
manija sena
rosetas

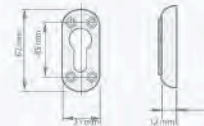

XMSENPL
manija Sena
Placa larga

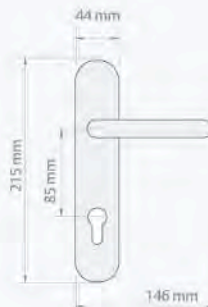

Acabados Manija



SERIE	CON ESCUDOS	ACABADO	SKU	PRECIO
SENA	Dos Rosetas	Aluminio	86692	\$ 843
		INOX	86693	\$ 973
SERIE	CON HERRAJE	ACABADO	SKU	PRECIO
SENA	Placa Larga	Aluminio	86694	\$ 764
		INOX	86697	\$ 913
		Blanco	86695	\$ 834
		Negro	86697	\$ 843

SENA Manijas ideales para complementar las series de aluminio: 2210B, 2210D y 2240G. Incluye bocallaves y accesorios.

VECTOR Manijas ideales para complementar las series de aluminio: 2210B, 2210D y 2240G. Incluye bocallaves y accesorios.

Nuestra línea de herrajes para cerraduras de aluminio, están dirigidas tanto a residencias como a edificios institucionales con un alto tráfico de personas, como edificios públicos, hospitales, universidades, hoteles, etc. La elección del herraje la puede usted realizar en base a criterios funcionales y estéticos de la obra, pudiendo escoger entre los modelos SENA y VECTOR, los cuales ofrecen resistencia y durabilidad, tanto en el mecanismo interno como en sus acabados.

Ambos diseños de manija le ofrece la estética de incluir los tornillos ocultos, lo cual le brinda máxima resistencia combinada con diseño puro.

Nuestro acabado aluminio se realiza mediante el anodizado, que es un proceso electrolítico que provoca la oxidación anódica de la superficie de la manilla, consiguiendo una capa dura y resistente de 14-15 micras que protege las piezas contra la corrosión de hasta 240 hrs. Lo cual también hace que nuestros productos sean altamente recomendados para hoteles en playa. Combine los herrajes con la gama 2210B, 2210D y 2240G.

HERRAJES VECTOR



XMVEC/MOVA
manija vector
rosetas

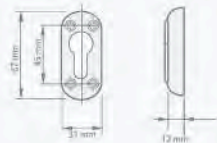

XMVECPL
manija vector
placa larga

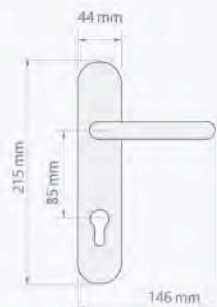

SERIE	CON ESCUDOS	ACABADO	SKU	PRECIO
HERRAJE VECTOR	Dos Rosetas	Aluminio	86701	\$ 627
		INOX	86702	\$ 913
SERIE	CON HERRAJE	ACABADO	SKU	PRECIO
HERRAJE VECTOR	Placa Larga	Aluminio	88698	\$ 627
		INOX	86700	\$ 703
		Blanco	86699	\$ 764
		Negro	86703	\$ 764

4420



Escudo 4420
Funda poliamida negra. Incluida en la cerradura 2210D y 2211D.

E190



Escudo E190
Placa de acero niquelado y funda de poliamida negra. Incluida en la cerradura 2210B, 2211B y en las series 2240 y 2230.

B3500

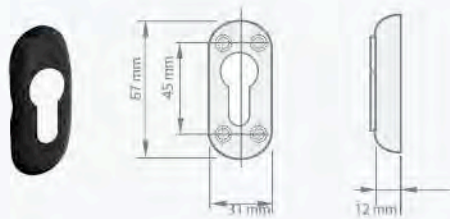

Bocallave 3500
Bocallave con funda de aluminio.
Acabados BL y NE. Incluido en las manijas M1500 y M2000.

MOVA

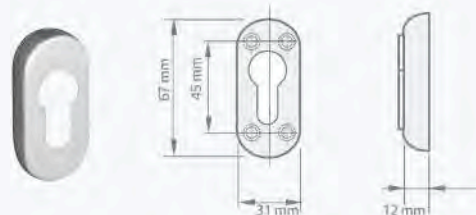

Escudo MOVA
Bocallave con funda de aluminio. Acabados SS y aluminio.
Incluido en las manijas Sena y Vector.

ASSA ABLOY

The global leader in door opening solutions



Puertas & Portones Automaticos, S.A. de C.V.

¡Nuestra Pasión es la Solución!

MÉXICO, D. F

Pelicano No. 242 Col. Granjas modernas C. P. 07460 México., D. F

Tel com. México: (0155) 2122 0501 / (0155) 5118 0000

Lada sin costo: 01 800 702 8900 (Comercial)

Lada sin costo: 01 800 837 0740 (Control de accesos)

Servicio.Clientes@assaabloy.com

Fecha de impresión: Febrero 2015

Síguenos

www.assaabloy.com.mx



/ASSAABLOY/Mexico



@ASSAABLOYMexico



ASSAABLOYMexico



La cerradura más famosa del mundo



ASSA ABLOY



ASSA ABLOY

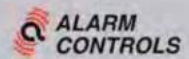

ASSA ABLOY



ASSA ABLOY



ASSA ABLOY



ASSA ABLOY



ASSA ABLOY

(229) 288-1552

portonesautomaticos@adsver.com.mx
portonesautomaticos@prodigy.net.mx



V09.15

(229) 927-5107, 167-8080, 167-8007, 151-7529



www.adsver.com.mx