



Puertas & Portones Automáticos, S.A. de C.V.
¡Nuestra pasión es la Solución!...



» BARRAS ANTIPÁNICO / PÁNICO

 (229) 288-1552

 portonesautomaticos@adsver.com.mx
portonesautomaticos@prodigy.net.mx



RESIDENCIAL



COMERCIAL



INDUSTRIAL



V03.16



www.adsver.com.mx

(229) 927-5107, 167-8080, 167-8007, 151-7529

BARRAS ANTIPÁNICO

BARRA ANTIPÁNICO HORIZONTAL 8300



- Barra antipánico horizontal en acero.
- Para puertas izquierdas o derechas.
- Para puertas sencillas de fácil adaptación.
- De bloqueo horizontal.
- Fácil adaptación a diferentes anchos de puerta.
- Está certificada con los requisitos de ANSI / BHMA A156.3 para dispositivos Grado 1 de salida, los dispositivos de las barras se enlistan en UL, calidad certificada ISO 9001.
- Para instalaciones públicas con alto tránsito, como Hospitales, Universidades, Escuelas, Salas de Conciertos, Centros Comerciales, Hoteles y Edificios Administrativos, etc.
- Para puertas metálicas, de madera y aluminio.
- Dispositivos para tener dogging.
- Disponibles en 2 medidas de ancho de puerta:
A=34"-48"
C= 22"-36".
- Barra táctil se construye en acero sólido y tapas finales termoplásticas ABS.

● Acabado Aluminio 689

Clave	Descripción
8300CX689	Barra horizontal 22"-36"
8300AX689	Barra horizontal 34"-48"

Características	8300
Tamaño A: 34"- 48" ancho de puertas	Si
Tamaño C: 22"- 36" ancho de puertas	Si
Dispositivo para puertas izquierdas o derechas	Si
Llave hexagonal dogging	Si
Cilindro dogging	Si
U.L. Listado de Etiquetada Corta Fuegos (prefijo F)	Opcional

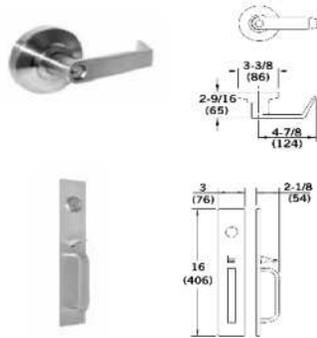

Medidas

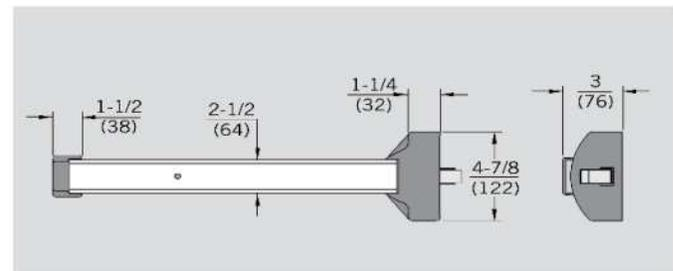

Trim o cerradura para barra antipánico. Es opcional al mecanismo de la barra antipánico si se requiere de apertura por el exterior.

Clave	Descripción
R08X626	Trim de manija rectangular con llave acabado cromo satinado.
HRS05X689	Trim de gatillo con jaladera rectangular cilindro 90x10SC118 acabado aluminio 689.



BARRAS ANTIPÁNICO SERIE 8300 Y 8400

BARRA ANTIPÁNICO VERTICAL 8400

- Barra antipánico vertical en acero.
- Para puertas izquierdas o derechas para puertas dobles de fácil adaptación.
- De bloqueo vertical.
- Fácil adaptación a diferentes anchos de puerta.
- Certificada con los requisitos de ANSI / BHMA A156.3 para dispositivos Grado 1 de salida, los dispositivos de las barras se enlistan en UL .
- Calidad certificada ISO 9001.
- Para instalaciones públicas con alto tránsito, como Hospitales, Universidades, Escuelas, Salas de Concursos, Centros Comerciales, Hoteles y Edificios Administrativos, etc.
- Para puertas metálicas, de madera y aluminio.
- Barras de pánico de sobrepone con fallestas superior e inferior.
- Dispositivos para tener dogging cilindro no marcado.
- Opcional cilindro de embutir incluido.
- Disponibles en 2 medidas de ancho de puerta:
A=34"-48"
C=22"-36".
- Barra táctil se construye en acero sólido con tapas termoplásticas ABS.



● Acabado Aluminio 689

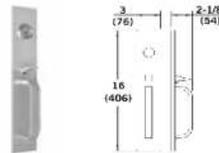
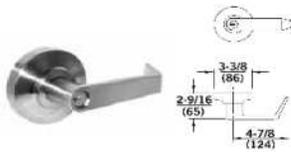

Medidas

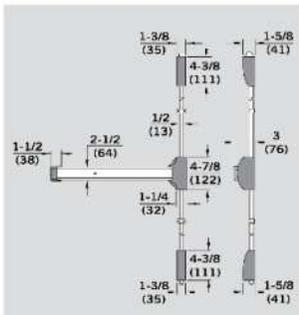

Clave	Descripción
8400CX689	Barra antipánico vertical 22"-36"
8400AX689	Barra antipánico vertical 34"-48"

Características	8400
Tamaño A: 34" - 48" ancho de puertas	Si
Tamaño C: 22" - 36" ancho de puertas	Si
Altura de puerta 7'	Si
Altura de la puerta hasta el 10' (se utilizará extensión ETR)	Opcional
Dispositivo reversible para puerta izquierda o derecha	Si
Llave hexagonal dogging	
cilindro dogging	Si
U.L. Listado de Etiquetada Corta Fuegos (prefijo F)	Opcional

Trim o cerradura para barra antipánico.
Es opcional al mecanismo de la barra antipánico si se requiere de apertura por el exterior.

Clave	Descripción
R08X626	Trim de manija rectangular con llave acabado cromo satinado.
HRS05X689	90mm de gatillo con jaladera rectangular cilindro 90x10SC118 acabado aluminio 689.



BARRAS ANTIPÁNICO

BARRA ANTIPÁNICO HORIZONTAL 9300



- Sistema antipánico de bloqueo horizontal, de sobrepone barra táctil con un touch-pad parcial con opciones de alarma de salida y cilindro dogging.
- Para puertas izquierda o derechas.
- Aplicaciones en las que la seguridad, la fiabilidad y el atractivo estético son requisitos indispensables.
- Fijación sencilla.
- Fácil adaptación a diferentes anchos de puerta.
- Para puertas de metal, madera o aluminio.
- El cerrojo de seguridad se introduce en un guardián que se monta normalmente en el marco. Esto asegura que el pestillo es extremadamente fácil de montar y que la puerta también está bloqueada con seguridad.

- Ancho de puerta: A=34"-48" C=22"-36".
- Tapas metálicas de acero.
- Opcional listado de Fuego con prefijo F.
- La serie DE9000, dispositivos que tienen una salida controlada a través de una alarma local remota, alarma audible con tiempo de retardo para abrir.
- Dispositivo opcional de alarma de salida: (BPA).
- Certificación BHMA con la norma ANSI A156.3 para dispositivos Grado 1 salida.
- Cumple con la norma NFPA código de seguridad de vida y AD.
- Chasis de fundición de alta resistencia.
- Disponibles en 2 medidas de

- Acabado Acero inoxidable 630
- Acabado Aluminio 689

Clave	Descripción
9300CX689	Barra horizontal 22"-36" aluminio
9300AX689	Barra horizontal 34"-48" aluminio
9300CX630	Barra horizontal 22"-36" acero inoxidable
9300AX630	Barra horizontal 34"-48" acero inoxidable

Características	9300
Dispositivo de salida para abrir puertas	Si
U. L. Lista de riesgos	Si
Prueba de ciclo de vida extendido	Si
Puertas Tamaño A de (34" - 48")	Si
Puertas Tamaño C (22"-36")	Si
Para puertas izquierdas o derechas	Si
Llave hexagonal (sólo unidades no cotizadas)	Si
Cilindro Dogging	Opcional
U.L. Listado de Etiquetada Corta Fuegos (prefijo F)	Si
Alarma de Salida (BPA)	Opcional

Medidas

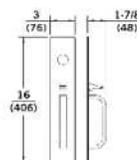
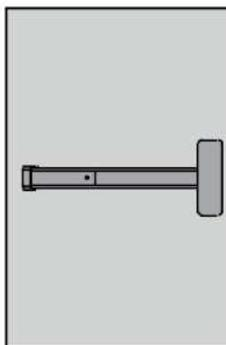
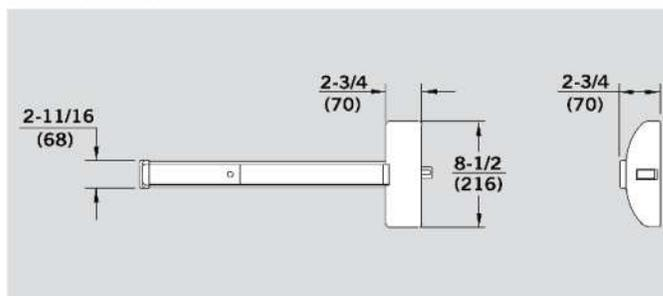

Clave	Descripción
HRT05X689	Trim de gatillo con jaladera rectangular y cilindro 90X10SC118 acabado aluminio.
HRT05X630	Trim de gatillo con jaladera rectangular y cilindro 90X10SC118 acabado acero inoxidable.



BARRAS ANTIPÁNICO

BARRA ANTIPÁNICO VERTICAL 9400

- Sistema antipánico de bloqueo vertical, de sobreponer barra táctil con un touchpad parcial con opciones de alarma de salida y cilindro dogging.
- Para puertas izquierda o derechas, para puertas dobles.
- Aplicaciones en las que la seguridad, la fiabilidad y el atractivo estético son requisitos indispensables.
- Fijación sencilla.
- Fácil adaptación a diferentes anchos y alturas de puerta
- Para puertas de metal, madera o aluminio.
- El cerrojo de seguridad se introduce en un guardián que se monta normalmente en el marco. Esto asegura que el pestillo es extremadamente fácil de montar y que la puerta también está bloqueada con seguridad.
- Aplicaciones de alto impacto, tales como Escuelas, Universidades y otros Edificios Institucionales o Comerciales.
- Certificación BHMA con la norma ANSI A156.3 para dispositivos Grado 1 salida.
- Cumple con la norma NFPA código de seguridad de vida y AD.
- Chasis de fundición de alta resistencia.
- Disponibles en 2 medidas de ancho de puerta:
- A=34"-48" C=22"-36".
- Opcional listado de Fuego con prefijo F.
- La serie DE9000, Dispositivos que tienen una salida



- Acabado Acero inoxidable 630
- Acabado Aluminio 689

controlada a través de una alarma local remata, alarma audible con tiempo de retardo para abrir.

- Dispositivo opcional de alarma de salida : alarma de salida (BPA).

Medidas

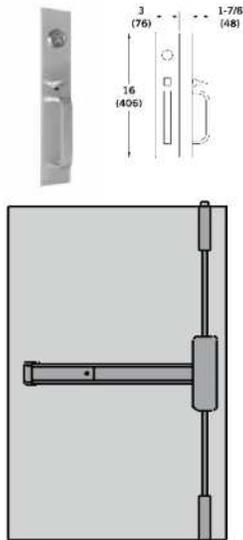
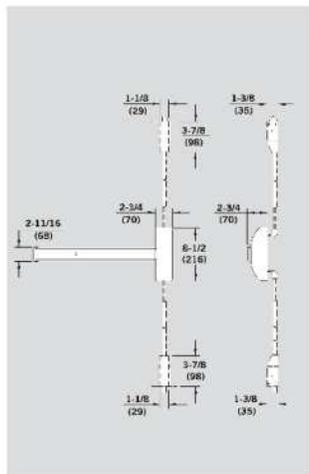

Clave	Descripción
9400CX630	Barra antipánico vertical 22"-36" acero inoxidable
9400AX630	Barra antipánico vertical 34"-48" acero inoxidable
9400AX689	Barra antipánico vertical 34"-48" color aluminio
9400CX689	Barra antipánico vertical 22"-36" color aluminio

Características	9400
Dispositivo de salida para abrir puertas	Si
U. L. Lista de riesgos	Si
Prueba de ciclo de vida extendido	Si
Puertas Tamaño A de (34" - 48")	Si
Puertas Tamaño C (22"-36")	Si
Altura de la puerta hasta 7'	Si
Puertas izquierdas o derechas	Si
Llave hexagonal	Si
Cilindro Dogging	Si
U.L. Listado de Etiquetada Corta Fuegos (prefijo F)	Opcional
Altura de la puerta hasta el 10' (más de 8', especificar la altura de la puerta real y ETR)	Opcional

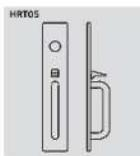

Clave	Descripción
HRT05X689	Trim de gatillo con jaladera rectangular y cilindro 90X10SC118 acabado aluminio.
HRT05X630	Trim de gatillo con jaladera rectangular y cilindro 90X10SC118 acabado acero inoxidable.



BARRAS ANTIPÁNICO

BARRA ANTIPÁNICO 9800 VERTICAL PARA COLOCARSE EN CRISTAL

Barra antipánico de uso rudo para puertas de salida de emergencia



● Acabado Aluminio plata 689

● Acabado Acero inoxidable 630

- Sistema antipánico de bloqueo vertical, de sobreponer
- Para puertas izquierda o derechas.
- Aplicaciones en las que la seguridad, la fiabilidad y el atractivo estético son requisitos indispensables.
- Fijación sencilla.
- Fácil adaptación a diferentes anchos y alturas de puerta.
- Para puertas de cristal.
- Aplicaciones de alto impacto, tales como Escuelas, Universidades y otros Edificios Institucionales o Comerciales.
- Certificación BHMA con la norma ANSI A156.3 para dispositivos Grado 1 salida
- Cumple con la norma NFPA código de seguridad de vida y AD.
- Chasis de fundición de alta resistencia.
- Disponibles en 2 medidas de ancho de puerta:
A=34"-48"
C= 22"-36"

Características	9800
Dispositivo de salida para abrir puertas	Si
U. L. Lista de riesgos	Si
Prueba de ciclo de vida extendido	Si
Puertas Tamaño A de (34"- 48")	Si
Puertas Tamaño C (22"-36")	Si
Altura de la puerta hasta 7'	Si
Puertas izquierdas o derechas	Si
Llave hexagonal	Si
Cilindro Dogging	Si
U.L. Listado de Etiquetada Corta Fuegos (prefijo F)	Opcional
Altura de la puerta hasta el 10' (más de 8', especificar la altura de la puerta real y ETR)	Opcional

Clave	Descripción
9800 TGDX689	Barra antipánico vertical para colocar en vidrio acabado aluminio
9800 TGDX630	Barra antipánico vertical para colocar en vidrio acabado acero inoxidable
ZODT TGD 689	Trim de placa ciega acabado aluminio
ZODT TGD 630	Trim de placa ciega acabado acero inoxidable

Medidas

