



La cerradura más famosa del mundo

Caja Fuerte Electrónica, Laptop Pro



Puertas & Portones Automáticos, S.A. de C.V.
¡Nuestra pasión es la Solución!..

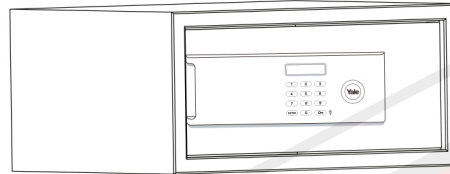

NUEVO

MEDIDAS EXTERNAS:

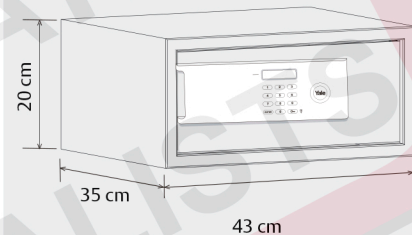

Mod. Laptop

MODELO LAPTOP PRO

El modelo Laptop esta diseñado para guardar computadoras portátiles de 17 pulgadas que actualmente se maneja en el mercado. También puede almacenar los CD y otros objetos de valor

CARACTERÍSTICAS:

- El código de usuario admite de 3 a 8 dígitos
- Incluye dos llaves
- Cerradura electrónica
- Cortada a láser y reforzada en puntos clave
- Panel de aluminio
- Pantalla LCD de fondo azul
- Luz interior LED
- Construcción robusta y cerrojo reforzado
- 4 pilas AA 1,5 Vcc (incluidas)
- Barrenos de fijación y tornillos (incluidos)



APERTURA CON LLAVE:

- Inserte la llave con el logotipo de YALE hacia abajo en la cerradura que se localiza detrás del LOGO de YALE.
- Gire la llave en sentido de las manecillas del reloj dos veces para retraer los bulones completamente

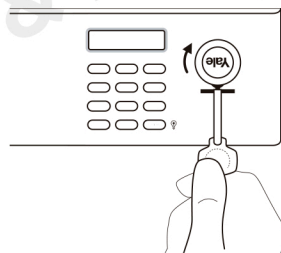

¡Seguridad para tus bienes!

WhatsApp (229) 288-1552

portonesautomaticos@adsver.com.mx
portonesautomaticos@prodigy.net.mx



V08.15

01 (800) 872-6006 (229) 927-5107, 151-7529, 167-8080.



www.adsver.com.mx



La cerradura más famosa del mundo

Caja Fuerte Electrónica, Laptop Pro



Puertas & Portones Automáticos, S.A. de C.V
¡Nuestra pasión es la Solución!..

INSTALACIÓN DE LAS PILAS:

- Abra su caja con la llave
- Retire la tapa de las pilas que se encuentra en la parte posterior de la puerta
- Instale las 4 pilas AA (1,5 V cc) asegúrese de conectar correctamente las pilas y coloque la tapa nuevamente

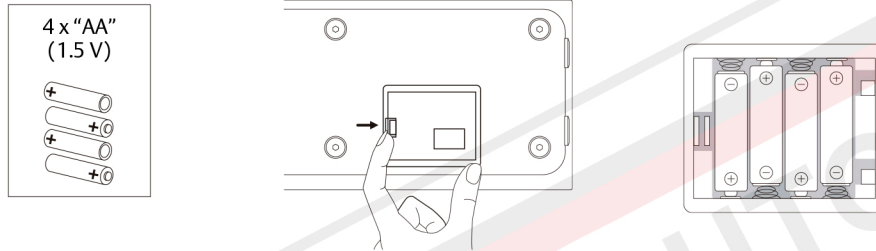

- 1 Pantalla
- 2 Teclado
- 3 Acceso para cerradura oculto (Keyway)
- 4 Luz de LED interior (algunos modelos)
- 5 Compartimento para pilas
- 6 Bulones

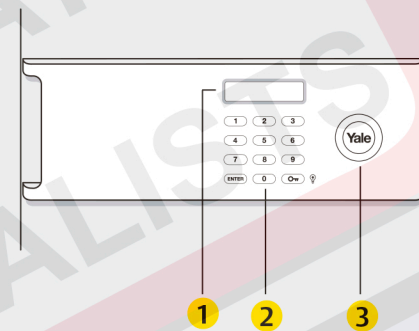

REGISTRO / CAMBIO DE CÓDIGO

- El código solo se puede programar con la caja abierta, si es necesario ábrala con su llave
- Presione simultáneamente las teclas **ENTER + 3** y en pantalla aparecerá **SEF CODE**
- Elija un código entre (3 y 8 dígitos) a continuación presione la tecla **Over**, nuevamente en pantalla le pedirá que teclee el código que eligió **REPERF** repita la operación
- Sonara una alarma y en pantalla aparecerá la palabra **good** para confirmar que se ha registrado nuevo código. En caso que apareciera la palabra **Error** repita el paso 2 y 3.

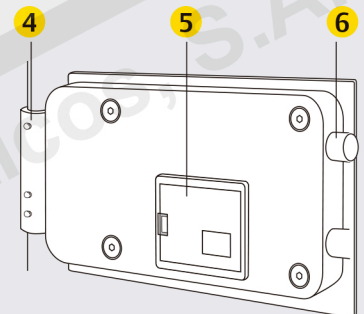
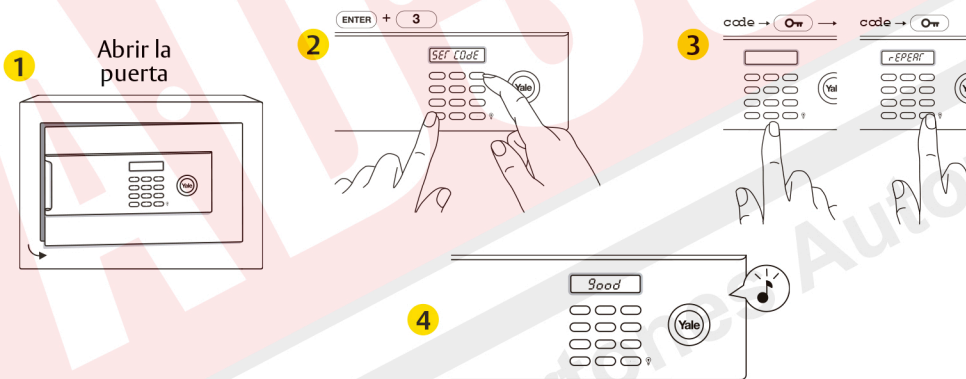

PARA ABRIR:

- Presione la tecla **ENTER** y aparecerá en pantalla **ENT CODE**
- Registre su código y presione la tecla **Key**
- Si es correcto escuchara una alarma y en pantalla aparecera **OPEN** y la puerta abrirá

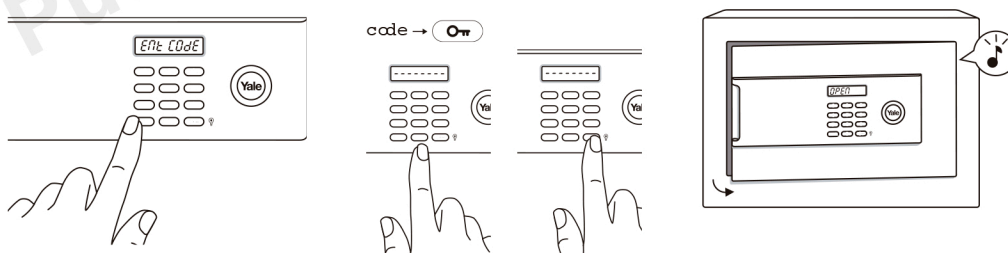



La cerradura más famosa del mundo

Caja Fuerte Electrónica, Laptop Pro



Puertas & Portones Automáticos, S.A. de C.V.
¡Nuestra pasión es la Solución!..

CIERRE DE LA CAJA:

- Presiones **ENTER** seguida de la tecla **KEY** y los bulones cerraran al mismo tiempo que aparece en pantalla la palabra **CLOSE**

Cerrar la puerta

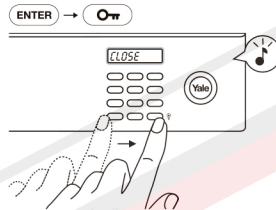
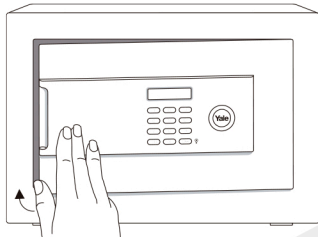

ENCENDIDO DE LUZ INTERIOR:

- Debe presionar la tecla LLAVE en pantalla aparece LIGHT ON y la luz se encenderá por 30 segundos
- La luz enciende automáticamente cuando abre su caja con el código y la luz puede ser encendida en cualquier momento

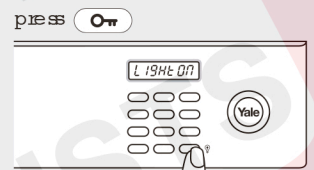

OCULTAR CÓDIGO EN PANTALLA:

- Presione simultáneamente la tecla **ENTER** y la tecla **1** para ocultar su clave
- * Si en pantalla aparece **dP-----** no será visible su código cuando lo tecle
- * Si en pantalla aparece **dP C0dE** será visible su código cuando lo tecle

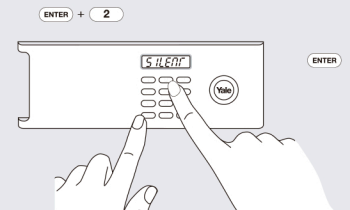
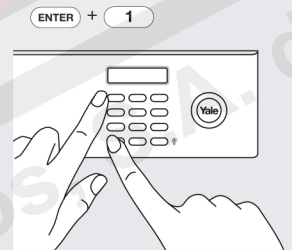

ENCENDIDO Y APAGADO DEL SONIDO

- Presione simultáneamente la tecla **ENTER** y la tecla **2** para desactivar el sonido
- * Si en pantalla aparece **SILENT** usted puede operar su caja en silencio y audio se activará cuando apague su caja
- * Si en pantalla aparece **BUZZER** operar su caja se indicará con un BEEP todas las teclas que presione

(229) 288-1552

portonesautomaticos@adsver.com.mx
portonesautomaticos@prodigy.net.mx



V08.15